

COLLECTIONS POÊLES  
| BOIS | GRANULÉS | GAZ |

TIMELESS NORWEGIAN CRAFT



  
**JØTUL**<sup>®</sup>  
Depuis 1853





## SOMMAIRE

JØTUL EN QUELQUES MOTS page 2

**BOIS**  
 **POÊLES À BOIS** page 4

GAMME MODERNE page 10

GAMME NÉO-CLASSIQUE page 24

GAMME CLASSIQUE page 29

GAMME RUSTIQUE page 32

GAMME POÊLES-CHEMINÉES page 36

**GRANULÉS**  
 **POÊLES À GRANULÉS DE BOIS** page 42

GAMME RONDE page 46

GAMME RECTANGULAIRE page 52

GAMME DE COULOIR page 54

GAMME INSERTS ET CASSETTES page 58

**GAZ**  
 **POÊLES À GAZ** page 60

POÊLE MODERNE page 62

POÊLE CLASSIQUE page 63

LES ACCESSOIRES JØTUL page 64

TOUTES LES RÉPONSES À VOS QUESTIONS page 66

CARACTÉRISTIQUES TECHNIQUES page 68

Jøtul France  
3, chemin du Jubin - 69574 Dardilly Cedex  
www.jotul.fr  
Edité par Jøtul France S.A.S.  
Capital 728 400 € - Siret 311 472 351 RCS LYON

 Retrouvez-nous sur Facebook :  
www.facebook.com/jotulint

Document non contractuel. Dans le souci d'une amélioration constante de ses produits, JØTUL se réserve le droit d'apporter - sans préavis - à leurs caractéristiques, toutes modifications liées à leur évolution tant esthétique que technique.  
Décret du 24.03.78

## TIMELESS NORWEGIAN CRAFT\*

Les poêles en fonte Jøtul sont fabriqués de manière artisanale en Norvège. Fiers de notre héritage, nous combinons depuis plus de 160 ans notre expertise technique avec l'art de dompter le froid. Là réside le fondement de notre position de leader sur notre marché, conduisant partout dans le monde les clients les plus exigeants et avisés à préférer Jøtul à toute autre marque.

**GARANTIE  
25 ANS**

### LA GARANTIE LA PLUS LONGUE SUR LE MARCHÉ

Nous tenons à offrir à nos clients le meilleur du meilleur, c'est pour cela que tous nos produits sont fabriqués à la main en Norvège à partir de matériaux soigneusement sélectionnés. La durabilité exceptionnelle de nos produits est la raison pour laquelle Jøtul offre une extension de garantie jusqu'à 25 ans sur les pièces en fonte des appareils à bûches et à gaz, et une extension jusqu'à 5 ans sur le corps de chauffe des appareils à granulés. Rendez-vous sur le site [jotul.fr](http://jotul.fr) pour connaître les conditions générales de garantie et enregistrer votre appareil Jøtul en ligne afin de bénéficier d'une extension de garantie.

### LA FONTE – LE CHOIX À TRAVERS LES GÉNÉRATIONS

Nous avons choisi de produire nos appareils à partir de fonte pour sa haute qualité et sa longévité. Les poêles à bois et à gaz Jøtul ne se déforment pas, les portes restent en place et les charnières et mécanismes de fermeture restent fiables même après de longues années d'utilisation. De plus, les pièces de rechange permettent de prolonger la durée de vie de votre Jøtul.

### PREMIER FABRICANT NORVÉGIEN DEPUIS 1853

La Norvège est reconnue à travers le monde pour son engagement durable en faveur de l'environnement avec les plus strictes exigences en matière d'émissions. C'est pour cette raison que Jøtul améliore constamment le rendement et optimise la combustion de ses appareils. Une bonne nouvelle pour votre porte-monnaie mais aussi pour l'environnement !

### UN DESIGN INTEMPOREL PRIMÉ

Les produits Jøtul sont dotés d'un design moderne et fonctionnel. Innovants, ils résistent parfaitement à l'épreuve du temps et dépassent les modes éphémères. Au-delà de la simple recherche esthétique, nous pensons chez Jøtul que la forme doit avant tout s'adapter à la fonction. Plusieurs produits ont d'ailleurs été récompensés par des prix internationaux de design.



## UNE CHALEUR CONFORTABLE

Depuis la nuit des temps, et encore à ce jour, les gens se rassemblent autour de l'âtre. Notre mission : perpétuer cette tradition ancestrale, pour que vous profitiez en toute sérénité de VOTRE MOMENT JØTUL.

Bien utilisé, un poêle à bois vous apporte une chaleur confortable et diffuse sérénité et bien-être au sein de votre foyer.

## LES ÉCO-LABELS JØTUL



Ce logo indique que les modèles sont dotés d'une arrivée d'air secondaire ou tertiaire permettant d'obtenir la fameuse double combustion Jøtul.



Les poêles qui bénéficient du logo "combustion étanche" sont équipés d'une connexion d'arrivée d'air directe extérieure. Le raccordement direct d'entrée d'air améliore le confort et l'efficacité de l'installation en évitant l'entrée d'air froid et le prélèvement d'air chaud dans la maison.



L'étiquetage énergétique de nos appareils vous guide dans le choix de votre poêle à bois en vous informant sur les appareils les plus performants et ayant le moins d'impact sur l'environnement. Vous pouvez ainsi faire le meilleur choix pour l'avenir et pour l'environnement.



## UNE CHALEUR ÉCOLOGIQUE

Les poêles à bois Jøtul, grâce à leur système de combustion propre, proposent une meilleure performance tout en utilisant moins de combustible que les appareils plus anciens non dotés de cette technologie. Avec une utilisation correcte de votre poêle, vous pouvez réduire votre consommation de bois jusqu'à 40%. Utiliser un poêle à bois Jøtul est une solution de chauffage écologique.

Il réduit les émissions de particules de 90% par rapport à un foyer ancienne génération. Le système de double combustion propre brûle les gaz et particules avant qu'ils ne passent dans le conduit.

## UNE CHALEUR ÉCONOMIQUE

La double combustion Jøtul permet de réduire significativement la consommation de bois. Tous nos poêles bénéficient d'une aide fiscale et d'une TVA réduite\*. Vous pouvez également bénéficier des Certificats d'Économies d'Énergies. Ce dispositif a été mis en place par le Gouvernement pour lutter contre le réchauffement climatique en incitant à la réalisation d'économies d'énergie. Dans ce cadre, l'achat d'un poêle Jøtul ouvre droit à une aide à l'investissement forfaitaire\*\*. Dans un monde où le prix de l'énergie ne cesse d'augmenter, acheter un poêle Jøtul, c'est se garantir un mode de chauffage sûr et économique.

\* voir conditions d'application en magasin et loi de finances en vigueur.

\*\* voir conditions d'application en magasin, loi de finances en vigueur et loi Grenelle II.

## UNE PERFORMANCE RECONNUE

Tous nos appareils sont conformes aux normes européennes NF EN-13240 et NF EN-13229.



La plupart des poêles Jøtul bénéficie du Label Flamme Verte. Ce label distingue les appareils les plus performants pour leur rendement et la réduction des émissions polluantes.

BOIS



# LES POÊLES À BOIS JØTUL, POUR UN CHAUFFAGE ÉCOLOGIQUE ET ÉCONOMIQUE

Avec sa large gamme de poêles à bois, Jøtul vous offre un vaste choix en termes de design et de puissance de chauffe, avec pour tous ses modèles une seule et même vocation : vous faire profiter du plaisir d'un feu de bois, de votre moment Jøtul.

Sans oublier, la satisfaction de se chauffer grâce à une énergie naturelle et la moins chère du marché.





**JØTUL FS 520 FRL - NOUVEAUTÉ**

# LE POÊLE-CHEMINÉE À VOS COULEURS !

Le poêle-cheminée Jøtul FS 520 FRL sublime le foyer Jøtul I 520 3 vitres avec un nouvel habillage en silicate de calcium. Adaptez le coloris de ce modèle à votre intérieur : vous pouvez le peindre avec la couleur de votre choix !

DÉCOUVREZ LE JØTUL FS 520 FRL PAGE 38.





**JØTUL F 602 ECO - NOUVEAUTÉ**

## UN DESIGN ICONIQUE

Le Jøtul F 602 est un modèle intemporel de la marque Jøtul, conçu à la fin des années 30 par les architectes Blakstad og Munthe-Kaas et désigné par le sculpteur Ørnulf Bast, il a été le modèle best-seller pendant des décennies. Cette nouvelle version est conforme aux exigences environnementales en vigueur et dispose de nouveaux atouts non négligeables : une commande d'air unique pour plus de praticité, des tuyères de convection pour un meilleur rendement et une plaque de cuisson. Le charme de l'ancien, avec le confort d'aujourd'hui !

DÉCOUVREZ LE JØTUL F 602 ECO PAGE 32.





GAMME  
JØTUL  
F 160

## LE CHOUCHOU DES DESIGNERS D'INTÉRIEUR

La gamme Jøtul F 160 est composée de 5 modèles avec au choix version 1 vitre ou 3 vitres et différents piétements. Ce modèle est conçu pour les intérieurs modernes et convient parfaitement aux besoins de petites puissances. En effet, son rendement est optimal dès 3 kW.



BOIS

PUISSANCE  
NOMINALE  
5 kW

BÛCHES  
33 CM

CAPACITÉ  
JUSQU'À  
225 M<sup>3</sup>



ÉCO-LABELS



reddot design award  
winner 2011

## JØTUL F 162



Le Jøtul F 162 se caractérise par un design soigné et 3 pieds qui en font un poêle sobre et moderne.

PUISSANCE : min. 3,7 | nom. 5 | max. 9 kW  
RENDEMENT : 83 %  
ÉMISSION DE CO : 0,06 %  
SORTIE DE CONDUIT : dessus ou arrière  
Ø SORTIE CONDUIT : 150 mm  
POIDS APPROX. : 115 kg  
DIMENSIONS (HXLXP) : 903x450x447 mm

FINITION :  
● Peint noir mat

ACCESSOIRES : dessus pierre ollaire, cache pour prise d'air directe noir, kit de raccordement pour prise d'air directe ø 100 mm, plaques de sol.

## JØTUL F 163



3 pieds pour un look original et 3 vitres pour une belle vue sur le feu ! Selon les coloris de votre intérieur, craquez pour ce modèle en version peint noir mat ou émaillé blanc !

PUISSANCE : min. 3,7 | nom. 5 | max. 9 kW  
RENDEMENT : 82 %  
ÉMISSION DE CO : 0,10 %  
Ø SORTIE CONDUIT : 150 mm  
SORTIE DE CONDUIT : dessus ou arrière  
POIDS APPROX. : 115 kg  
DIMENSIONS (HXLXP) : 903x450x447 mm

FINITIONS :  
● Peint noir mat  
○ Émaillé blanc

ACCESSOIRES : dessus pierre ollaire, cache prise d'air directe noir ou émaillé blanc, kit de raccordement pour prise d'air directe ø 100 mm, plaques de sol.

## JØTUL F 165



Avec un piétement plus traditionnel, le Jøtul F 165 est une version 3 vitres idéale pour profiter pleinement du spectacle des flammes ! Ce modèle est équipé d'un serveur intégré.

PUISSANCE : min. 3,7 | nom. 5 | max. 9 kW  
RENDEMENT : 82 %  
ÉMISSION DE CO : 0,10 %  
Ø SORTIE CONDUIT : 150 mm  
SORTIE DE CONDUIT : dessus ou arrière  
POIDS APPROX. : 145 kg  
DIMENSIONS (HXLXP) : 1033x450x447 mm

FINITION :  
● Peint noir mat

ACCESSOIRES : dessus pierre ollaire, kit de raccordement pour prise d'air directe ø 100 mm, plaques de sol.



Ce serveur intégré très pratique est disponible pour le modèle Jøtul F 165. Discret, il est placé à l'intérieur de la porte du compartiment bas.

## JØTUL F 166



Le Jøtul F 166 se caractérise par un élégant piétement piédestal, la signature Jøtul récompensée par des prix internationaux de design.

PUISSANCE : min. 3,7 | nom. 5 | max. 9 kW  
RENDEMENT : 83 %  
ÉMISSION DE CO : 0,06 %  
Ø SORTIE CONDUIT : 150 mm  
SORTIE DE CONDUIT : dessus ou arrière  
POIDS APPROX. : 140 kg  
DIMENSIONS (HXLXP) : 1033x450x447 mm

FINITION :  
● Peint noir mat

ACCESSOIRES : dessus pierre ollaire, kit de raccordement pour prise d'air directe ø 100 mm, cache pour prise d'air directe, plaques de sol.

## JØTUL F 167



Le Jøtul F 167 possède les mêmes atouts que le Jøtul F 166 mais avec des vitres latérales.

PUISSANCE : min. 3,7 | nom. 5 | max. 9 kW  
RENDEMENT : 82 %  
ÉMISSION DE CO : 0,10 %  
Ø SORTIE CONDUIT : 150 mm  
SORTIE DE CONDUIT : dessus ou arrière  
POIDS APPROX. : 140 kg  
DIMENSIONS (HXLXP) : 1033x450x447 mm

FINITION :  
● Peint noir mat

ACCESSOIRES : dessus pierre ollaire, kit de raccordement pour prise d'air directe ø 100 mm, cache pour prise d'air directe, plaques de sol.





**JØTUL F 373 ADVANCE**

## PLACE À LA NOUVELLE GÉNÉRATION

Pour la gamme Jøtul Advance, il était indispensable d'identifier l'essence du succès de la série Jøtul F 370 pour la conserver et y apporter toutes les améliorations possibles. Entre autres, profitez d'une magnifique vue sur le feu à 180° et d'un système de commande unique pour faciliter l'allumage et l'entretien de votre flambée !

Les versions High Top équipées du kit d'accumulation de chaleur en option vous permettent de conserver la chaleur et de la restituer lentement jusqu'à 12 heures !





GAMME  
**JØTUL**  
F 360  
ADVANCE

## UN FOYER LUMINEUX

Tout comme la gamme Jøtul F 370 Advance, le Jøtul F 360 bénéficie d'une nouvelle chambre de combustion en béton réfractaire, lumineuse même lorsque le foyer est éteint. Choisissez entre 3 piétements, 2 hauteurs et de nombreuses options pour habiller ce poêle.



BOIS



PUISSANCE  
NOMINALE  
6 kW

BÛCHES  
33 CM

CAPACITÉ  
JUSQU'À  
250 M<sup>3</sup>

ÉCO-LABELS



## JØTUL F 363 ADVANCE



Voici le modèle avec piétement piédestal de la gamme. Ajoutez un plateau pivotant en option pour profiter des flammes à 360° !

PUISSANCE: min. 3,9 | nom. 6 | max. 10 kW  
RENDEMENT: 78 %  
ÉMISSION DE CO: 0,06 %  
SORTIE DE CONDUIT: dessus ou arrière  
Ø SORTIE DE CONDUIT: 150 mm  
POIDS APPROX.: 164 kg  
DIMENSIONS (HXLXP):  
1155x443x453 mm

FINITION:

● Peint noir mat

ACCESSOIRES: dessus pierre ollaire, plateau pivotant à 360°, kit de raccordement pour prise d'air directe ø 100 mm (non compatible avec plateau pivotant), plaque de sol spécifique en verre ou en acier noir.



Une ligne ogivale



Commande d'entrée d'air

## JØTUL F 361 ADVANCE



Profitez du très pratique espace de rangement dans le compartiment bas du Jøtul F 361 Advance.

PUISSANCE: min. 3,9 | nom. 6 | max. 10 kW  
RENDEMENT: 78 %  
ÉMISSION DE CO: 0,06 %  
SORTIE DE CONDUIT: dessus ou arrière  
Ø SORTIE DE CONDUIT: 150 mm  
POIDS APPROX.: 172 kg  
DIMENSIONS (HXLXP):  
1155x443x453 mm

FINITION:

● Peint noir mat

ACCESSOIRES: dessus pierre ollaire, kit de raccordement pour prise d'air directe ø 100 mm, plaque de sol spécifique en verre ou en acier noir.

## JØTUL F 361 HT ADVANCE



La version haute du Jøtul F 361 Advance vous permet d'accueillir le kit d'accumulation de chaleur Jøtul.

PUISSANCE: min. 3,9 | nom. 6 | max. 10 kW  
RENDEMENT: 78 %  
ÉMISSION DE CO: 0,06 %  
SORTIE DE CONDUIT: dessus ou arrière  
Ø SORTIE DE CONDUIT: 150 mm  
POIDS APPROX.: 201 kg (kit d'accu. 54 kg)  
DIMENSIONS (HXLXP):  
1534x443x453 mm

FINITION:

● Peint noir mat

ACCESSOIRES: kit d'accumulation de chaleur Jøtul, kit de raccordement pour prise d'air directe ø 100 mm, plaque de sol spécifique en verre ou en acier noir.

## JØTUL F 368 ADVANCE



Le Jøtul F 368 Advance possède une porte en fonte pour fermer le compartiment bas.

PUISSANCE: min. 3,9 | nom. 6 | max. 10 kW  
RENDEMENT: 78 %  
ÉMISSION DE CO: 0,06 %  
SORTIE DE CONDUIT: dessus ou arrière  
Ø SORTIE DE CONDUIT: 150 mm  
POIDS APPROX.: 179 kg  
DIMENSIONS (HXLXP):  
1155x443x453 mm

FINITION:

● Peint noir mat

ACCESSOIRES: dessus pierre ollaire, kit de raccordement pour prise d'air directe ø 100 mm, plaque de sol spécifique en verre ou en acier noir.

## JØTUL F 368 HT ADVANCE



Prenez de la hauteur avec la version rehaussée du Jøtul F 368 Advance, le modèle High Top.

PUISSANCE: min. 3,9 | nom. 6 | max. 10 kW  
RENDEMENT: 78 %  
ÉMISSION DE CO: 0,06 %  
SORTIE DE CONDUIT: dessus ou arrière  
Ø SORTIE DE CONDUIT: 150 mm  
POIDS APPROX.: 208 kg (kit d'accu. 54 kg)  
DIMENSIONS (HXLXP):  
1534x443x453 mm

FINITION:

● Peint noir mat

ACCESSOIRES: kit d'accumulation de chaleur Jøtul, kit de raccordement pour prise d'air directe ø 100 mm, plaque de sol spécifique en verre ou en acier noir.







GAMME  
**JØTUL**  
F 370  
ADVANCE

### L'ICÔNE NOUVELLE GÉNÉRATION

Découvrez la nouvelle et lumineuse chambre de combustion de cette gamme avec une plaque de fond et un déflecteur en béton réfractaire. Trouvez votre poêle parmi les 5 modèles dont certains peuvent être équipés d'un système d'accumulation de chaleur ou d'un plateau pivotant.

### JØTUL F 378 ADVANCE



Le Jøtul F 378 Advance propose la même base que le Jøtul F 371, fermée par une élégante porte en fonte.

PUISSANCE: min. 3,9 | nom. 6 | max. 10 kW  
RENDEMENT: 78 %  
ÉMISSION DE CO: 0,06 %  
SORTIE DE CONDUIT: dessus ou arrière  
Ø SORTIE DE CONDUIT: 150 mm  
POIDS APPROX.: 171 kg  
DIMENSIONS (HXLXP): 1155x443x453 mm

FINITION:  
● Peint noir mat

ACCESSOIRES: dessus pierre ollaire, kit de raccordement pour prise d'air directe ø 100 mm, plaque de sol spécifique en verre ou en acier noir.



Dessus pierre ollaire



BOIS

PUISSANCE  
NOMINALE  
6 kW

BÛCHES  
33 CM

CAPACITÉ  
JUSQU'À  
250 M<sup>3</sup>

ÉCO-LABELS



reddot design award  
winner 2007 – best of the best

### JØTUL F 371 ADVANCE



Le Jøtul F 371 Advance se caractérise par sa base au design sobre, mais aussi très pratique avec son étagère amovible.

PUISSANCE: min. 3,9 | nom. 6 | max. 10 kW  
RENDEMENT: 78 %  
ÉMISSION DE CO: 0,06 %  
SORTIE DE CONDUIT: dessus ou arrière  
Ø SORTIE DE CONDUIT: 150 mm  
POIDS APPROX.: 164 kg  
DIMENSIONS (HXLXP): 1155x443x453 mm

FINITION:  
● Peint noir mat

ACCESSOIRES: dessus pierre ollaire, kit de raccordement pour prise d'air directe ø 100 mm, plaque de sol spécifique en verre ou en acier noir.

### JØTUL F 373 ADVANCE



Le Jøtul F 373 Advance se distingue par son esthétique moderne avec son piétement piedestal. Il s'inspire du design du premier et unique poêle à bois au monde à avoir reçu la prestigieuse reconnaissance "Red Dot Design Award: Best of the Best". Ce modèle est disponible en version émaillé blanc.

PUISSANCE: min. 3,9 | nom. 6 | max. 10 kW  
RENDEMENT: 78 %  
ÉMISSION DE CO: 0,06 %  
SORTIE DE CONDUIT: dessus ou arrière  
Ø SORTIE DE CONDUIT: 150 mm  
POIDS APPROX.: 156 kg  
DIMENSIONS (HXLXP): 1155x443x453 mm

FINITIONS:  
● Peint noir mat  
○ Émaillé blanc

ACCESSOIRES: dessus pierre ollaire, plateau pivotant à 360°, kit de raccordement pour prise d'air directe ø 100 mm (non compatible avec plateau pivotant), plaque de sol spécifique en verre ou en acier noir.

### PRIMÉ AUX "IF DESIGN AWARD 2017" DANS LA CATEGØRIE "FURNITURE DESIGN"



La performance et le design innovant de la gamme Jøtul F 370 Advance, développée en collaboration avec le cabinet Hareide Design, ont su séduire à l'unanimité les 58 membres du jury du plus prestigieux et plus ancien concours de design international. Ce prix créé en Allemagne, récompense chaque année les nouveaux produits design d'excellence.



Jøtul F 373 Advance émaillé blanc



## JØTUL F 371 HT ADVANCE



Cette version allongée du Jøtul F 371 Advance possède les mêmes atouts techniques et esthétiques. Il peut accueillir dans sa rehausse des pierres qui accumulent la chaleur (voir page 37).

PUISSANCE: min. 3,9 | nom. 6 | max. 10 kW  
 RENDEMENT: 78 %  
 ÉMISSION DE CO: 0,06 %  
 SORTIE DE CONDUIT: dessus ou arrière  
 Ø SORTIE DE CONDUIT: 150 mm  
 POIDS APPROX.: 193 kg (kit d'accu. 54 kg)  
 DIMENSIONS (HXLXP): 1534x443x453 mm

FINITION:

- Peint noir mat

ACCESSOIRES: kit d'accumulation de chaleur Jøtul, kit de raccordement pour prise d'air directe ø 100 mm, plaque de sol spécifique en verre ou en acier noir.

## JØTUL F 378 HT ADVANCE



Ce poêle de grande taille peut accueillir le système d'accumulation de chaleur Jøtul. Son design moderne et soigné est souligné par son élégante porte en fonte placée dans le compartiment bas.

PUISSANCE: min. 3,9 | nom. 6 | max. 10 kW  
 RENDEMENT: 78 %  
 ÉMISSION DE CO: 0,06 %  
 SORTIE DE CONDUIT: dessus ou arrière  
 Ø SORTIE DE CONDUIT: 150 mm  
 POIDS APPROX.: 200 kg (kit d'accu. 54 kg)  
 DIMENSIONS (HXLXP): 1534x443x453 mm

FINITION:

- Peint noir mat

ACCESSOIRES: kit d'accumulation de chaleur Jøtul, kit de raccordement pour prise d'air directe ø 100 mm, plaque de sol spécifique en verre ou en acier noir.

GAMME  
**JØTUL**  
 F 520

## UN ÉCRAN DE LUMIÈRE DANS VOTRE INTÉRIEUR

Grâce à ses 3 vitres, le Jøtul F 520 vous offre une vue panoramique sur les flammes. Une fois le feu éteint, le Jøtul F 520 et ses plaques de doublage en fonte émaillée blanc continuent d'illuminer votre intérieur. Pour les pièces avec une belle hauteur sous plafond, craquez pour la version High Top.



BOIS  
 PUISSANCE  
 NOMINALE  
 7 KW

BÛCHES  
 50 CM

CAPACITÉ  
 JUSQU'À  
 350 M<sup>3</sup>

ÉCO-LABELS



## JØTUL F 520



Pour les amateurs de poêles contemporains, vous serez comblés avec cet habillage en fonte noire qui prolonge les lignes droites du Jøtul F 520 3 Vitres. Côté pratique, profitez de sa base pour ranger vos bûches.

PUISSANCE: min. 3,9 | nom. 7 | max. 12 kW  
 RENDEMENT: 77 %  
 ÉMISSION DE CO: 0,07 %  
 BÛCHES: 50 cm  
 Ø SORTIE CONDUIT: 150 mm  
 SORTIE DE CONDUIT: dessus  
 POIDS APPROX.: 170 kg  
 DIMENSIONS (HXLXP): 1000x594x532 mm

FINITION:

- Peint noir mat

ACCESSOIRES: kit de raccordement pour prise d'air directe ø 100 mm, cache pour prise d'air directe, plaques de sol.

## JØTUL F 520 HT



Découvrez la version haute du Jøtul F 520 et prolongez vos moments de chaleur avec le kit d'accumulation de chaleur en option.

PUISSANCE: min. 3,9 | nom. 7 | max. 12 kW  
 RENDEMENT: 77 %  
 ÉMISSION DE CO: 0,07 %  
 BÛCHES: 50 cm  
 Ø SORTIE CONDUIT: 150 mm  
 SORTIE DE CONDUIT: dessus ou arrière (sans kit d'accumulation seulement)  
 POIDS APPROX.: 201 kg (kit d'accu. 45 kg)  
 DIMENSIONS (HXLXP): 1319x594x532 mm

FINITION:

- Peint noir mat

ACCESSOIRES: kit d'accumulation de chaleur, kit de raccordement pour prise d'air directe ø 100 mm, cache pour prise d'air directe, plaques de sol.



Jøtul F 371 HT Advance peint noir mat



GAMME  
JØTUL  
F 130

## CONFORT MAXIMAL

Les Jøtul F 136 et Jøtul F 137 bénéficient du système de combustion propre Jøtul, permettant une réduction de consommation de bois jusqu'à 40%.  
La convection intégrée vous permet d'installer votre poêle près d'un matériau combustible. Signée par l'agence de design primée Hareide Design, la gamme Jøtul F 130 vous séduira par une esthétique pure et subtile.  
Le poêle idéal pour les maisons bien isolées.



GAMME  
JØTUL  
F 480

## DES POÊLES TOUT EN RONDEUR

Craquez pour ces poêles aux courbes uniques et à la large vitre galbée offrant une vue imprenable sur les flammes. Ces poêles de convection vous autorisent une installation dans les espaces les plus confinés.



BOIS

PUISSANCE  
NOMINALE  
4,7 kW

BÛCHES  
25 CM

CAPACITÉ  
JUSQU'À  
200 M<sup>3</sup>

ÉCO-LABELS



BOIS

PUISSANCE  
NOMINALE  
6 kW

BÛCHES  
30 CM

CAPACITÉ  
JUSQU'À  
275 M<sup>3</sup>

ÉCO-LABELS



### JØTUL F 136



Le Jøtul F 136 est doté d'un élégant piétement piédestal.

PUISSANCE: min. 2,8 | nom. 4,7 | max. 7 kW  
RENDEMENT: 83 %  
ÉMISSION DE CO: 0,10 %  
SORTIE DE CONDUIT: dessus ou arrière  
Ø SORTIE DE CONDUIT: 150 mm  
POIDS APPROX.: 120 kg  
DIMENSIONS (HXLXP):  
1098x410x396 mm

FINITION:  
● Peint noir mat

ACCESSOIRES: kit de raccordement pour prise d'air directe ø 100 mm, plaques de sol.

### JØTUL F 137



Pour une meilleure vision du feu, optez pour la version 3 vitres.

PUISSANCE: min. 2,8 | nom. 4,7 | max. 7 kW  
RENDEMENT: 83 %  
ÉMISSION DE CO: 0,10 %  
SORTIE DE CONDUIT: dessus ou arrière  
Ø SORTIE DE CONDUIT: 150 mm  
POIDS APPROX.: 120 kg  
DIMENSIONS (HXLXP):  
1098x410x396 mm

FINITION:  
● Peint noir mat

ACCESSOIRES: kit de raccordement pour prise d'air directe ø 100 mm, plaques de sol.

### JØTUL F 481



Esthétique rime aussi avec pratique ! Le Jøtul F 481 le démontre avec son compartiment bas vous permettant de ranger vos bûches.

PUISSANCE: min. 3,5 | nom. 6 | max. 10 kW  
RENDEMENT: 75 %  
ÉMISSION DE CO: 0,08 %  
Ø SORTIE CONDUIT: 150 mm  
SORTIE DE CONDUIT: dessus ou arrière  
POIDS APPROX.: 198 kg  
DIMENSIONS (HXLXP):  
1180x466x460 mm

FINITION:  
● Peint noir mat

ACCESSOIRES: kit de raccordement pour prise d'air directe ø 100 mm, plaques de sol.

### JØTUL F 483



Le Jøtul F 483 possède le célèbre piétement piédestal primé qui fait la signature du design moderne des poêles Jøtul. Optez pour le plateau pivotant en option pour admirer le feu depuis tous les angles de votre intérieur.

PUISSANCE: min. 3,5 | nom. 6 | max. 10 kW  
RENDEMENT: 75 %  
ÉMISSION DE CO: 0,08 %  
Ø SORTIE CONDUIT: 150 mm  
SORTIE DE CONDUIT: dessus ou arrière  
POIDS APPROX.: 186 kg  
DIMENSIONS (HXLXP):  
1180x466x460 mm

FINITION:  
● Peint noir mat

ACCESSOIRES: plateau pivotant à 360°, kit de raccordement pour prise d'air directe ø 100 mm (non compatible avec plateau pivotant), plaques de sol.







**JØTUL F 305**

## LE SPECTACLE DES FLAMMES

Prenez un poêle classique, retravaillez ses lignes dans un esprit contemporain et vous obtenez le Jøtul F 305. Nous vous proposons une gamme de poêles intemporels, inspirée du meilleur des poêles classiques qui ont fait la renommée de Jøtul ! Si vous recherchez un poêle fonctionnel, alliant capacité de chauffe et vision des flammes "grand écran", ce modèle est fait pour vous !

Vous trouverez forcément votre bonheur entre la version peint noir ou émaillé blanc et les différents piétements proposés.



LES NÉO-CLASSIQUES  
JØTUL

## UNE VUE IMPRENABLE SUR LE FEU

Les Jøtul F 105 et F 305 combinent 160 ans d'expérience dans la fabrication de poêles à bois fonctionnels dotés d'un design de qualité supérieure. Leur chambre de combustion horizontale vous offre une vue imprenable sur le feu et vous facilite le chargement des bûches. Ils sont disponibles en version 4 pieds ou base fonte. Un bouclier thermique et un dessus en pierre ollaire peuvent être ajoutés en option.



## JØTUL F 105 R SL



Vous rêviez d'un poêle XXS ? Jøtul exauce votre vœu avec cette version 4 pieds courts de la gamme Jøtul F 105 ! Idéal pour une installation au cœur d'un foyer ouvert.

CAPACITÉ DE CHAUFFAGE : jusqu'à 200 m<sup>3</sup>  
 PUISSANCE : min. 2,4 | nom. 4,5 | max. 7 kW  
 RENDEMENT : 83 %  
 ÉMISSION DE CO : 0,09 %  
 BÛCHES : 33 cm  
 Ø SORTIE CONDUIT : 125 mm  
 SORTIE DE CONDUIT : dessus ou arrière  
 POIDS APPROX. : 94 kg  
 DIMENSIONS (HXLXP) : 550x410x325 mm



FINITION :  
 ● Peint noir mat

ACCESSOIRES : bavette noir mat, dessus en pierre ollaire, poignée pour bac à cendres, bouclier thermique noir mat, plaques de sol.

La gamme Jøtul F 305 a été récompensée par le prix international de design Red Dot et par le prix norvégien For Design Excellence.



## JØTUL F 105 R LL



Small is beautiful ! Soulignons en particulier la porte vitrée horizontale de cette gamme, pour profiter du spectacle des flammes, et son système de contrôle de combustion simple et intuitif. Ses 4 pieds lui donnent une ligne encore plus légère, parfaitement adaptée aux plus petits espaces.

CAPACITÉ DE CHAUFFAGE : jusqu'à 200 m<sup>3</sup>  
 PUISSANCE : min. 2,4 | nom. 4,5 | max. 7 kW  
 RENDEMENT : 83 %  
 ÉMISSION DE CO : 0,09 %  
 BÛCHES : 33 cm  
 Ø SORTIE CONDUIT : 125 mm  
 SORTIE DE CONDUIT : dessus ou arrière  
 POIDS APPROX. : 97 kg  
 DIMENSIONS (HXLXP) : 690x410x325 mm



FINITIONS :  
 ● Peint noir mat  
 ○ Émaillé blanc

ACCESSOIRES : bavette noir mat ou émaillé blanc, dessus en pierre ollaire, poignée pour bac à cendres, bouclier thermique noir mat ou blanc, plaques de sol.

## JØTUL F 105 R B



Le Jøtul F 105 est également disponible avec une base en fonte qui prolonge les lignes de la chambre de combustion. Conçu pour offrir un rendement optimal même à puissance réduite, le Jøtul F 105 peut également affronter la rigueur de l'hiver norvégien.

CAPACITÉ DE CHAUFFAGE : jusqu'à 200 m<sup>3</sup>  
 PUISSANCE : min. 2,4 | nom. 4,5 | max. 7 kW  
 RENDEMENT : 83 %  
 ÉMISSION DE CO : 0,09 %  
 BÛCHES : 33 cm  
 Ø SORTIE CONDUIT : 125 mm  
 SORTIE DE CONDUIT : dessus ou arrière  
 POIDS APPROX. : 107 kg  
 DIMENSIONS (HXLXP) : 690x410x325 mm



FINITION :  
 ● Peint noir mat

ACCESSOIRES : dessus en pierre ollaire, poignée pour bac à cendres, bouclier thermique noir mat, plaques de sol.

## JØTUL F 305 R LL



Le Jøtul F 305 R LL dressé sur ses 4 pieds attire tous les regards. Ses commandes d'arrivée d'air intuitives et le cendrier très pratique caché derrière la porte en font un poêle facile à utiliser. Craquez pour les 4 pieds courts en option : cette version raccourcie de 20 cm est idéale pour une installation dans un foyer ouvert.

CAPACITÉ DE CHAUFFAGE : jusqu'à 250 m<sup>3</sup>  
 PUISSANCE : min. 3,7 | nom. 7 | max. 10 kW  
 RENDEMENT : 79 %  
 ÉMISSION DE CO : 0,06 %  
 BÛCHES : 40 cm  
 Ø SORTIE CONDUIT : 150 mm  
 SORTIE DE CONDUIT : dessus ou arrière  
 POIDS APPROX. : 137 kg  
 DIMENSIONS (HXLXP) : 850x560x395 mm



FINITIONS :  
 ● Peint noir mat  
 ○ Émaillé blanc

ACCESSOIRES : 4 pieds courts peint noir ou blanc, bavette noir mat ou émaillé blanc, dessus en pierre ollaire, kit de raccordement pour prise d'air directe ø 100 mm, bouclier thermique noir mat ou blanc, plaques de sol.

## JØTUL F 305 R B



Le Jøtul F 305 R B repose sur une base solide et vous offre la possibilité de stocker votre bois en dessous de la chambre de combustion. Le format horizontal de cette dernière vous permet de placer de grandes bûches de 40 cm.

CAPACITÉ DE CHAUFFAGE : jusqu'à 250 m<sup>3</sup>  
 PUISSANCE : min. 3,7 | nom. 7 | max. 10 kW  
 RENDEMENT : 79 %  
 ÉMISSION DE CO : 0,06 %  
 BÛCHES : 40 cm  
 Ø SORTIE CONDUIT : 150 mm  
 SORTIE DE CONDUIT : dessus ou arrière  
 POIDS APPROX. : 163 kg  
 DIMENSIONS (HXLXP) : 850x560x395 mm



FINITION :  
 ● Peint noir mat

ACCESSOIRES : dessus en pierre ollaire, kit de raccordement pour prise d'air directe ø 100 mm, bouclier thermique noir mat, plaques de sol.

**JØTUL F 400 SE**

## LE POÊLE À BOIS RÉTRO ULTRA-TENDANCE

Le Jøtul F 400 est l'un des poêles à bois classiques les plus larges, pouvant accueillir des bûches de 50 cm.

Sa version sans arcades vous permet de profiter pleinement du spectacle des flammes, dans un grand choix de finitions émaillées ou simplement peint noir mat.





## LA QUALITÉ DE L'ÉMAIL JØTUL

Jøtul a été le pionnier du processus d'émaillage porcelaine pour les poêles il y a plus de 50 ans. Notre finition émaillé brillant souligne avec goût la combinaison de surfaces lisses et texturées qui composent le design d'un poêle Jøtul.

Le secret de l'exceptionnelle qualité de notre émail réside dans son procédé de fabrication. La première étape de fonderie est en elle-même essentielle pour produire une fonte de qualité supérieure, elle est indispensable pour obtenir une qualité optimale d'émail.

Avant l'émaillage, les produits sont grenailés afin d'éliminer toute trace d'oxyde et de graphite de la surface de l'appareil et de permettre à l'émail d'adhérer correctement.

C'est pourquoi nous pouvons vous garantir la meilleure qualité d'émail.

Aujourd'hui, nous livrons des produits avec différents degrés de lustre : certaines finitions sont mates, d'autres sont plus brillantes, et certains de nos poêles sont même livrés avec un émail majolique.

Le dénominateur commun à toutes ces finitions : elles sont durables et sans entretien pour que vous et votre famille profitiez de votre poêle Jøtul à travers les générations.



LES  
CLASSIQUES  
JØTUL

### UN CONCENTRÉ DE SAVOIR-FAIRE NORVÉGIEN

Voici le plus petit modèle de la célèbre gamme classique des poêles à bois Jøtul. Idéal pour chauffer les petits espaces, il vous ravira par sa finition en fonte émaillée qui fait la signature de Jøtul.

## NOS FINITIONS ÉMAILLÉES

### CLASSIQUES



Émail bleu noir



Émail brun majolique



Émail ivoire

### MODERNE



Émail blanc

### NÉO-CLASSIQUE



Émail blanc

### JØTUL F 100



Le poêle à bois Jøtul F 100 est le plus compact de la ligne des poêles classiques tout en pouvant accueillir des bûches de 40 cm. Un petit format qui concentre tout le savoir-faire norvégien !

CAPACITÉ DE CHAUFFAGE : jusqu'à 200 m<sup>3</sup>  
PUISSANCE : min. 2,7 | nom. 5,5 | max. 7,5 kW  
RENDEMENT : 76 %  
ÉMISSION DE CO : 0,12 %  
BÛCHES : 40 cm  
Ø SORTIE CONDUIT : 125 mm  
SORTIE DE CONDUIT : dessus ou arrière  
POIDS APPROX. : 97 kg  
DIMENSIONS (HXLXP) : 570 x 528 x 445 mm



Flamme  
VERTE

FINITIONS :  
● Émaillé bleu noir  
○ Émaillé ivoire

ACCESSOIRE : plaques de sol.

### JØTUL F 100 SE



Pour optimiser la vue sur le feu, optez pour le Jøtul F 100 SE et sa porte sans arcades !

CAPACITÉ DE CHAUFFAGE : jusqu'à 200 m<sup>3</sup>  
PUISSANCE : min. 2,7 | nom. 5,5 | max. 7,5 kW  
RENDEMENT : 76 %  
ÉMISSION DE CO : 0,12 %  
BÛCHES : 40 cm  
Ø SORTIE CONDUIT : 125 mm  
SORTIE DE CONDUIT : dessus ou arrière  
POIDS APPROX. : 97 kg  
DIMENSIONS (HXLXP) : 570 x 528 x 445 mm



Flamme  
VERTE

FINITION :  
● Peint noir mat

ACCESSOIRE : plaques de sol.





## JØTUL F 3



Ce poêle au foyer horizontal offre un espace pouvant accueillir de belles bûches de 40 cm. Sa vitre permet une excellente vision de la combustion des bûches et le cendrier indépendant facilite le déchargement.

CAPACITÉ DE CHAUFFAGE : jusqu'à 225 m<sup>3</sup>  
 PUISSANCE : min. 3,4 | nom. 6 | max. 9 kW  
 RENDEMENT : 78 %  
 ÉMISSION DE CO : 0,05 %  
 BÛCHES : 40 cm  
 Ø SORTIE CONDUIT : 150 mm  
 SORTIE DE CONDUIT : dessus, arrière ou côté  
 POIDS APPROX. : 124 kg  
 DIMENSIONS (HXLXP) : 707x577x484 mm

FINITIONS :

- Peint noir mat
- Émaillé bleu noir
- Émaillé brun majolique
- Émaillé ivoire

ACCESSOIRES : anneaux décoratifs en fonte pour sortie verticale peint ou émaillé, plaques de sol.



## JØTUL MF 3



Voici la version multi-fuel du modèle classique emblématique Jøtul F 3. Sa porte sans arcades offre une vue magnifique sur les flammes. Son utilisation est facilitée par une commande de contrôle de l'air primaire sur la porte du cendrier et de l'air secondaire sur le dessus.

CAPACITÉ DE CHAUFFAGE : jusqu'à 250 m<sup>3</sup>  
 PUISSANCE : min. 3,5 | nom. 7 | max. 10 kW  
 RENDEMENT : 79 %  
 ÉMISSION DE CO : 0,30 %  
 BÛCHES : 40 cm  
 Ø SORTIE CONDUIT : 150 mm  
 SORTIE DE CONDUIT : dessus ou arrière  
 POIDS APPROX. : 124 kg  
 DIMENSIONS (HXLXP) : 707x577x484 mm

FINITION :

- Peint noir mat

ACCESSOIRE : plaques de sol.



## JØTUL F 500



Le chargement des bûches par la porte frontale ou latérale du Jøtul F 500 vous permet de les placer comme bon vous semble dans sa large chambre de combustion. Ce poêle a été redessiné dans un esprit plus épuré.

CAPACITÉ DE CHAUFFAGE : jusqu'à 350 m<sup>3</sup>  
 PUISSANCE : min. 4 | nom. 8,5 | max. 14 kW  
 RENDEMENT : 78 %  
 ÉMISSION DE CO : 0,10 %  
 BÛCHES : 55 cm  
 Ø SORTIE CONDUIT : 150 mm  
 SORTIE DE CONDUIT : dessus ou arrière  
 POIDS APPROX. : 200 kg  
 DIMENSIONS (HXLXP) : 740x720x700 mm

FINITION :

- Peint noir mat

ACCESSOIRES : chauffe-plat en pierre ollaire, connecteur d'air de combustion ø 80 mm, kit de raccordement pour prise d'air directe ø 100 mm, bouclier thermique arrière, plaques de sol.



## JØTUL F 500 SE



Pour les intérieurs modernes, optez pour le Jøtul F 500 SE peint noir mat ou émaillé bleu noir, brun majolique ou ivoire et sa porte sans arcades !

CAPACITÉ DE CHAUFFAGE : jusqu'à 350 m<sup>3</sup>  
 PUISSANCE : min. 4 | nom. 8,5 | max. 14 kW  
 RENDEMENT : 78 %  
 ÉMISSION DE CO : 0,10 %  
 BÛCHES : 55 cm  
 Ø SORTIE CONDUIT : 150 mm  
 SORTIE DE CONDUIT : dessus ou arrière  
 POIDS APPROX. : 200 kg  
 DIMENSIONS (HXLXP) : 740x720x700 mm

FINITIONS :

- Peint noir mat
- Émaillé bleu noir
- Émaillé brun majolique
- Émaillé ivoire

ACCESSOIRES : chauffe-plat en pierre ollaire, connecteur d'air de combustion ø 80 mm, kit de raccordement pour prise d'air directe ø 100 mm, bouclier thermique arrière, plaques de sol.



## JØTUL F 400



Le Jøtul F 400 est l'un des poêles les plus larges proposés sur le marché norvégien avec une chambre de combustion pouvant accueillir des bûches de 50 cm.

CAPACITÉ DE CHAUFFAGE : jusqu'à 300 m<sup>3</sup>  
 PUISSANCE : min. 3,9 | nom. 7 | max. 12 kW  
 RENDEMENT : 84 %  
 ÉMISSION DE CO : 0,12 %  
 BÛCHES : 50 cm  
 Ø SORTIE CONDUIT : 150 mm  
 SORTIE DE CONDUIT : dessus ou arrière  
 POIDS APPROX. : 158 kg  
 DIMENSIONS (HXLXP) : 744x670x597 mm

FINITION :

- Peint noir mat

ACCESSOIRES : connecteur d'air de combustion ø 80 mm, kit de raccordement pour prise d'air directe ø 100 mm, bouclier thermique arrière, plaques de sol.

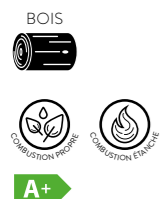

## JØTUL F 400 SE



Le Jøtul F 400 est également disponible dans une version "Spéciale Edition" avec une porte sans arcades ! Ce modèle est disponible en 3 finitions émaillées.

CAPACITÉ DE CHAUFFAGE : jusqu'à 300 m<sup>3</sup>  
 PUISSANCE : min. 3,9 | nom. 7 | max. 12 kW  
 RENDEMENT : 84 %  
 ÉMISSION DE CO : 0,12 %  
 BÛCHES : 50 cm  
 Ø SORTIE CONDUIT : 150 mm  
 SORTIE DE CONDUIT : dessus ou arrière  
 POIDS APPROX. : 158 kg  
 DIMENSIONS (HXLXP) : 744x670x597 mm

FINITIONS :

- Peint noir mat
- Émaillé bleu noir
- Émaillé brun majolique
- Émaillé ivoire

ACCESSOIRES : connecteur d'air de combustion ø 80 mm, kit de raccordement pour prise d'air directe ø 100 mm, bouclier thermique arrière, plaques de sol.

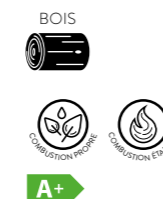

## JØTUL F 600



Voici le grand frère couronnant la gamme classique. Place à la puissance ! Sa capacité de chauffe est dédiée aux plus grands espaces. Ce modèle est équipé d'une porte de chargement des bûches latérale ainsi qu'un récupérateur de cendres facile d'accès.

CAPACITÉ DE CHAUFFAGE : jusqu'à 400 m<sup>3</sup>  
 PUISSANCE : min. 4 | nom. 9,5 | max. 16 kW  
 RENDEMENT : 78 %  
 ÉMISSION DE CO : 0,10 %  
 BÛCHES : 55 cm  
 Ø SORTIE CONDUIT : 150 mm  
 SORTIE DE CONDUIT : dessus ou arrière  
 POIDS APPROX. : 200 kg  
 DIMENSIONS (HXLXP) : 800x733x688 mm

FINITIONS :

- Peint noir mat
- Émaillé bleu noir

ACCESSOIRES : chauffe-plat en pierre ollaire, connecteur d'air de combustion ø 100 mm, kit de raccordement pour prise d'air directe ø 100 mm, bouclier thermique arrière, plaques de sol.

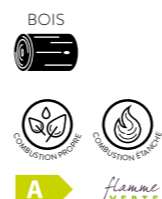



POÊLES  
RUSTIQUES  
JØTUL

LE VINTAGE  
À L'HONNEUR

Pour les nostalgiques, voici notre gamme de poêles rustiques. Des poêles au design unique, mis en valeur par la qualité de fonte Jøtul. Lignes droites, décoration minutieuse des parements, plaque de cuisson en fonte pour accueillir votre bouilloire comme dans l'ancien temps... Rustique is back !

JØTUL F 118



Le Jøtul F 118 est un classique indémodable qui a été récemment doté de la technologie de combustion propre Jøtul. Il a été conçu à la fin des années 1930, entre autres par le célèbre artiste Ørnulf Bast. Le poêle à bois a une chambre de combustion profonde pouvant accueillir des bûches de 60 cm pour des flambées qui animeront vos longues soirées d'hiver. Il dispose d'une plaque de cuisson en fonte très pratique.



CAPACITÉ DE CHAUFFAGE : jusqu'à 300 m<sup>3</sup>  
 PUISSANCE : min. 4 | nom. 8 | max. 12 kW  
 RENDEMENT : 73 %  
 ÉMISSION DE CO : 0,23 %  
 BÛCHES : 60 cm  
 Ø SORTIE CONDUIT : 125 mm  
 SORTIE DE CONDUIT : dessus, arrière et côté  
 POIDS APPROX. : 145 kg  
 DIMENSIONS (HXLXP) : 785x361x841 mm

FINITION :  
 ● Peint noir mat

ACCESSOIRES : bouclier thermique latéral, plaques de sol.

“ Je réduis ma flamme le soir, à la nuit tombante, fasse dieu que mon feu ne s'éteigne jamais. ”  
 Tel est le vieux dicton norvégien gravé sur le fronton du Jøtul F 118.

JØTUL F 602 ECO - NOUVEAUTÉ



Modèle intemporel conçu dans les années 30 par les architectes Blakstad og Munthe-Kaas et dessiné par le sculpteur Ørnulf Bast, il a été le poêle best-seller pendant des décennies. Voici sa nouvelle version conforme aux exigences environnementales en vigueur.

CAPACITÉ DE CHAUFFAGE : jusqu'à 200 m<sup>3</sup>  
 PUISSANCE : min. 4 | nom. 4,9 | max. 8 kW  
 RENDEMENT : 81 %  
 ÉMISSION DE CO : 0,09 %  
 BÛCHES : 40 cm  
 Ø SORTIE CONDUIT : 125 mm  
 SORTIE DE CONDUIT : dessus ou arrière  
 POIDS APPROX. : 86 kg  
 DIMENSIONS (HXLXP) : 637x320x540 mm

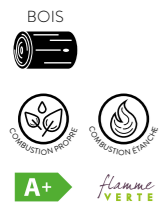

FINITIONS :  
 ● Peint noir mat  
 ● Émaillé bleu noir

ACCESSOIRES : seconde plaque de cuisson Ø 125 mm (installation sortie arrière uniquement), adaptateur prise d'air directe, bouclier thermique latéral, cache prise d'air directe, plaques de sol.

JØTUL F 602 N



Le Jøtul F 602 N est la version d'origine de cette gamme iconique. Peint noir mat et dépourvu de la combustion propre Jøtul, il offre un rapport qualité/prix/durabilité sans égal. Côté pratique, il est doté d'une plaque de cuisson en fonte.

CAPACITÉ DE CHAUFFAGE : jusqu'à 225 m<sup>3</sup>  
 PUISSANCE : min. 2,7 | nom. 7 | max. 9,5 kW  
 RENDEMENT : 74 %  
 ÉMISSION DE CO : 0,27 %  
 BÛCHES : 40 cm  
 Ø SORTIE CONDUIT : 125 mm  
 SORTIE DE CONDUIT : dessus ou arrière  
 POIDS APPROX. : 68 kg  
 DIMENSIONS (HXLXP) : 640x320x540 mm



FINITION :  
 ● Peint noir mat

ACCESSOIRE : plaques de sol.







**JØTUL FS 173**

## LA MAGIE DE LA PIERRE OLLAIRE

Le Jøtul FS 173 est l'un de nos poêles-cheminées en pierre ollaire, un matériau dont la propriété est d'emmagasiner la chaleur. La pierre stocke la chaleur qui émane du feu lorsque l'appareil est en fonctionnement. Une fois le feu éteint, la chaleur sera libérée lentement dans la pièce. Notre gamme vous propose plusieurs tailles et puissances de foyer pour vous permettre de choisir le modèle répondant à vos attentes.



POÊLES-  
CHEMINÉES  
JØTUL

## LA MAGIE DE LA PIERRE OLLAIRE

Le Jøtul FS 175 avec rehausse est l'un de nos poêles-cheminées en pierre ollaire, un matériau dont la propriété est d'emmagasinier la chaleur. Notre gamme vous propose plusieurs tailles et puissances de foyer pour vous permettre de choisir le modèle répondant à vos attentes.



## JØTUL FS 173



Pour une vue sur le feu en 3 dimensions, craquez pour notre poêle-cheminée en pierre ollaire équipé du foyer Jøtul I 520 3 vitres. Ses lignes droites et pures ne vous laisseront pas indifférent !

CAPACITÉ DE CHAUFFAGE : jusqu'à 350 m<sup>3</sup>  
 PUISSANCE : min. 3,9 | nom. 7 | max. 12 kW  
 RENDEMENT : 77 %  
 ÉMISSION DE CO : 0,07 %  
 BÛCHES : 50 cm  
 Ø SORTIE CONDUIT : 150 mm  
 SORTIE DE CONDUIT : dessus ou arrière  
 TOTAL POIDS APPROX. : 345 kg  
 DIMENSIONS (HXLXP) :  
 1698x574x530 mm

FINITION :

● Peint noir mat/pierre ollaire

ACCESSOIRES : kit d'ouverture de porte à gauche, plaques de sol.



## JØTUL FS 175



Le Jøtul FS 175 est un poêle-cheminée en pierre ollaire moderne avec un encombrement réduit. Il est facile et rapide à installer. Personnalisez sa hauteur avec une rehausse en option (25 cm) dans laquelle vous pourrez loger un kit d'accumulation de chaleur.

CAPACITÉ DE CHAUFFAGE : jusqu'à 350 m<sup>3</sup>  
 PUISSANCE : min. 3,9 | nom. 7 | max. 12 kW  
 RENDEMENT : 77 %  
 ÉMISSION DE CO : 0,07 %  
 BÛCHES : 50 cm  
 Ø SORTIE CONDUIT : 150 mm  
 SORTIE DE CONDUIT : dessus ou arrière  
 TOTAL POIDS APPROX. : 340 kg  
 (kit d'accu. 54 kg)  
 DIMENSIONS (HXLXP) :  
 1285x850x520 mm

FINITION :

● Peint noir mat/pierre ollaire

ACCESSOIRES : rehausse, kit d'accumulation de chaleur, kit de raccordement pour prise d'air directe ø 100 mm, plaques de sol.



## JØTUL FS 166



Le Jøtul FS 166, équipé du foyer Jøtul I 570, est le plus puissant de nos poêles-cheminées en pierre ollaire. Prolongez la diffusion de la chaleur grâce au kit d'accumulation de chaleur en option.

CAPACITÉ DE CHAUFFAGE : jusqu'à 400 m<sup>3</sup>  
 PUISSANCE : min. 3,8 | nom. 14 | max. 17 kW  
 RENDEMENT : 77 %  
 ÉMISSION DE CO : 0,12 %  
 BÛCHES : 55 cm  
 Ø SORTIE CONDUIT : 180 mm  
 SORTIE DE CONDUIT : dessus ou arrière  
 TOTAL POIDS APPROX. : 660 kg  
 (kit d'accu. 75 kg)

DIMENSIONS (HXLXP) :  
 1835x1025x536 mm

FINITION :

● Peint noir mat/pierre ollaire

ACCESSOIRES : kit d'accumulation de chaleur, plaques de sol.



Jøtul FS 166

## LA PIERRE OLLAIRE, UN MATÉRIAU ACCUMULATEUR DE CHALEUR

La pierre ollaire est un matériau traditionnel et esthétique, qui s'intègre parfaitement dans les intérieurs classiques ou plus contemporains. Pour les amoureux de la pierre, il magnifie les poêles à bois et cheminées et leur apporte une touche minérale et un grain velouté.

La pierre ollaire est utilisée pour habiller les cheminées depuis le 16<sup>ème</sup> siècle. Elle est réputée pour son pouvoir d'accumulation de chaleur, pouvoir démultiplié en combinaison avec la fonte. Cette pierre qui offre une belle inertie emmagasine la chaleur émise par le foyer et la restitue lentement dans la pièce. Un habillage en pierre ollaire émet une chaleur par rayonnement très douce, homogène, sans dessèchement de l'atmosphère.

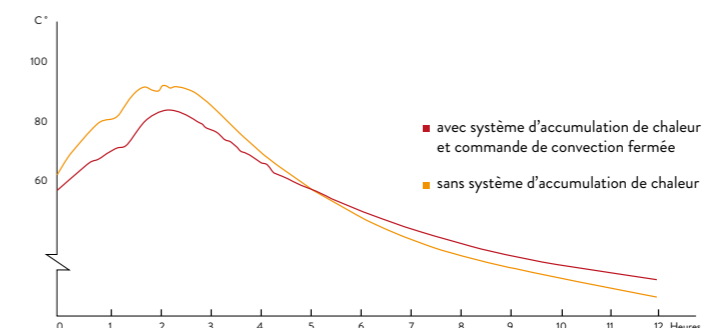

Ce graphique représente la déperdition de chaleur après le dernier chargement.



POÊLES-  
CHEMINÉES  
JØTUL

## LA MODERNITÉ DU BÉTON BRUT

Nous vous proposons le Jøtul FS 84 Advance, un habillage en béton brut dont le design prolonge avec élégance les lignes arrondies du Jøtul F 370 Advance. Un écrin de choix pour sublimer sa belle chambre de combustion. Pour ne rien gâcher, vous pouvez personnaliser l'habillage avec la peinture de votre choix... alors, conquis ?



## L'HABILLAGE À PEINDRE

Jøtul voit l'hiver en couleur avec sa gamme d'habillages en béton brut à peindre. N'hésitez pas à apporter de la couleur à votre intérieur en personnalisant votre poêle-cheminée avec la teinte de votre choix !



Jøtul FS 520 FRL peint rouge brun

## JØTUL FS 520 FRL - NOUVEAUTÉ



Le Jøtul I 520 3 Vitres se voit offrir un bel habillage qui met en valeur ses lignes droites. Même vos bûches pourront se fondre dans le compartiment dédié avec cette seconde peau en béton personnalisable !

CAPACITÉ DE CHAUFFAGE : jusqu'à 350 m<sup>3</sup>  
 PUISSANCE : min. 3,9 | nom. 7 | max. 12 kW  
 RENDEMENT : 77 %  
 ÉMISSION DE CO : 0,07 %  
 BÛCHES : 50 cm  
 Ø SORTIE CONDUIT : 150 mm  
 SORTIE DE CONDUIT : dessus ou arrière  
 POIDS APPROX. : 183 kg  
 (kit d'accu. 54 kg)

DIMENSIONS (HxLxP) :  
 1685x575x600 mm

FINITION :  
 ● Peint noir mat/silicate de calcium

ACCESSOIRES : kit d'accumulation de chaleur, plaques de sol.



## JØTUL FS 84 ADVANCE

L'habillage en béton du Jøtul FS 84 prolonge la façade du Jøtul F 370 Advance comme une seconde peau. La large vitre courbée du poêle offre une superbe vue sur le feu. En résulte un poêle-cheminée aux lignes arrondies et élancées, qu'il est possible de peindre dans la couleur de votre choix.

CAPACITÉ DE CHAUFFAGE : jusqu'à 250 m<sup>3</sup>  
 PUISSANCE : min. 3,9 | nom. 6 | max. 10 kW  
 RENDEMENT : 78 %  
 ÉMISSION DE CO : 0,06 %  
 BÛCHES : 33 cm  
 Ø SORTIE CONDUIT : 150 mm  
 SORTIE DE CONDUIT : dessus ou arrière  
 POIDS APPROX. : 284 kg  
 (kit d'accu. 54 kg)

DIMENSIONS (HxLxP) :  
 1660x583x501 mm

FINITION :  
 ● Peint noir mat/béton brut

ACCESSOIRES : kit d'accumulation de chaleur Jøtul, pièce de dévoiement pour sortie dessus, plaques de sol.



Jøtul FS 520 FRL peint effet acier corten





CHEMINÉES  
D'EXTÉRIEUR  
JØTUL

## PAS DE JARDIN SANS CHEMINÉE D'EXTÉRIEUR

Profitez des bienfaits et de la chaleur d'un feu même lorsqu'il fait froid dehors - nos cheminées d'extérieur sont faites pour être utilisées tout au long de l'année.

Il suffit d'un feu pour créer une atmosphère chaleureuse et réunir ainsi votre famille et vos amis à l'extérieur, quelque soit la température.



BOIS

ACIER CORTEN

GRILLE BARBECUE  
EN OPTION

CONVIVAL

## JØTUL TERRAZZA



En collaboration avec Hareide Design, nous avons conçu la Jøtul Terrazza. Il s'agit d'une cheminée d'extérieur qui va vite devenir incontournable lors de vos soirées entre amis...

Le foyer extérieur est fait d'acier Corten qui, après quelques mois, s'oxyde et lui donne cette couleur inimitable !

POIDS : 30 kg  
BÛCHES : 60 cm  
DIMENSIONS (HXLXP) :  
1180x500x500 mm

FINITION :  
● Acier Corten

ACCESSOIRES : grille-barbecue avec supports,  
plaques de sol.

## JØTUL TERRAZZA XL



Voici le version XL de la Jøtul Terrazza pour un feu surélevé. Utilisez-la pour vos grillades grâce à la grille-barbecue en option !

POIDS : 41 kg  
BÛCHES : 60 cm  
DIMENSIONS (HXLXP) :  
1600x560x560 mm

FINITION :  
● Acier Corten

ACCESSOIRES : grille-barbecue avec supports,  
plaques de sol.

## JØTUL LOKE



Le modèle Jøtul Loke vous permet de bénéficier d'une proximité avec les flammes par sa stature élancée. Une cheminée robuste qui reste dehors en toutes saisons. Profitez de son espace de rangement très pratique !

POIDS : 26 kg  
BÛCHES : 40 cm  
DIMENSIONS (HXLXP) :  
1480x450x400 mm

FINITION :  
● Acier Corten

ACCESSOIRES : grille-barbecue avec supports,  
plaques de sol.



Jøtul Loke





## UNE CHALEUR ÉCOLOGIQUE

Les granulés de bois sont des petits cylindres de sciures compressées de diverses essences de bois (souvent du résineux). Ils sont dépourvus d'additifs chimiques, et donc 100 % naturels. Le CO<sub>2</sub> libéré lors de la combustion des granulés correspond à l'oxygène absorbé précédemment par l'arbre. L'impact est donc neutre sur les émissions de gaz à effet de serre.

## UNE PERFORMANCE RECONNUE

Tous nos appareils sont conformes à la norme européenne EN-14785.



Tous les appareils à granulés Jøtul ont le label Flamme Verte, distinguant les appareils les plus performants en termes de rendement et d'émissions polluantes. La plupart de nos poêles sont classés 7 étoiles, la plus haute distinction de ce label.

## LES ÉCO-LABELS JØTUL



Ce logo indique que les modèles sont dotés d'une arrivée d'air secondaire ou tertiaire permettant d'obtenir la fameuse double combustion Jøtul.



Tous les poêles Jøtul peuvent être équipés d'une arrivée d'air extérieure directe et sont compatibles avec toutes les constructions neuves RT2012. Le raccordement direct d'entrée d'air améliore le confort et l'efficacité de l'installation en évitant l'entrée d'air froid et le prélèvement d'air chaud dans la maison.



L'étiquetage énergétique de nos appareils vous guide dans le choix de votre poêle à granulés de bois en vous informant sur les appareils les plus performants et ayant le moins d'impact sur l'environnement. Vous pouvez ainsi faire le meilleur choix pour l'avenir et pour l'environnement.

## UNE CHALEUR SUR-MESURE, OÙ QUE VOUS SOYEZ



Maîtrisez la diffusion de chaleur de votre poêle Jøtul grâce à son écran tactile très intuitif. Programmez en quelques clics la mise en route

de votre appareil ou la température souhaitée. Vous pouvez gérer votre appareil à distance via votre smartphone ou votre tablette grâce à l'application mobile « JØTUL PELLET CONTROL ». Retrouvez toutes les informations sur cette option page 49.



## DES POÊLES ÉTANCHES SOUS DTA

Certains de nos poêles à granulés de bois disposent d'un DTA (Document Technique d'Application) du CSTB numéro 14.2/14-2001\_V2 autorisant leur installation en zone 2 (rampant de toiture) et en zone 3 (terminal horizontal type « ventouse ») voir conditions dans le DTA. Retrouvez toutes les informations sur le DTA page 49.

GRANULÉS



# LES POÊLES À GRANULÉS DE BOIS JØTUL, POUR UNE CHALEUR PROGRAMMABLE

Découvrez notre gamme modulable de poêles à granulés de bois : design rond ou lignes droites, parements noirs ou couleur, en acier ou en céramique - et différentes technologies de chauffage pour s'adapter à tous les besoins. Grâce à leur écran tactile intuitif, les poêles à granulés de bois Jøtul vous permettent de programmer leur mise en route et de contrôler la température de votre intérieur au degré près.





**JØTUL PF 921 S**

## DES COURBES ÉCLATANTES

Découvrez notre dernier-né de la gamme ronde : le Jøtul PF 921 S. Étanche, il propose une sortie sur le dessus centrée, pour un faible encombrement et une belle puissance de 9 kW. Personnalisez-le en choisissant parmi 3 finitions de parements : noir, gris poudré ou rouge rubis, et 5 coloris de poignées : aluminium brossé, anodisé rouge, orange, vert ou noir. Ce modèle est également disponible en puissance 6 kW (Jøtul PF 621 S).





GAMME  
RONDE  
JØTUL

LES COURBES...  
C'EST TENDANCE !

Voici la gamme de poêles à granulés de bois Jøtul tout en rond. Nous vous proposons 4 modèles pour 3 puissances de chauffe : 6, 7 ou 9 kW. Tous ont en commun l'éclat de la vitre sérigraphiée noire, le choix de 5 coloris de poignées, une ventilation débrayable et le pilotage du poêle à distance grâce à l'application mobile « JØTUL PELLET CONTROL » en option.

JØTUL PF 920



Le Jøtul PF 920 est dédié aux plus grands espaces avec sa puissance de chauffe de 9 kW. Personnalisez le look de votre poêle entre les parements noir ou blanc, les 5 coloris de poignées et la rehausse en option.

VOLUME DE CHAUFFE : jusqu'à 340 m<sup>3</sup>  
 PUISSANCE : min. 2,24 | max. 9,02 kW  
 RENDEMENT : 95,69 % à 2,24 kW  
 VENTILATION : débrayable  
 VOLUME RÉSERVOIR : 19 kg  
 CONSOMMATION HORAIRE : 0,48 - 2 kg/h  
 Ø CONDUIT DE RACCORDEMENT : 80 mm  
 SORTIE DE CONDUIT : arrière  
 Ø PRISE D'AIR : 60 mm  
 DIMENSIONS (HXLXP) : 1195/1303xØ580 mm

GRANULÉS



FINITIONS :

- Peint noir mat
- Peint blanc

ACCESSOIRES : télécommande, rehausse noire pour piétement piédestal, kit de connexion pour application mobile, plaques de sol.



Jøtul PF 920 avec rehausse (en option).

JØTUL PF 621 S



Voici le modèle adapté aux petits besoins de chauffe. Le Jøtul PF 621 S offre une sortie par le dessus pour un faible encombrement et affiche une belle performance énergétique A++.

VOLUME DE CHAUFFE : jusqu'à 250 m<sup>3</sup>  
 PUISSANCE : min. 2,2 | max. 6,1 kW  
 RENDEMENT : 94,33 % à 2,2 kW  
 VENTILATION : débrayable  
 VOLUME RÉSERVOIR : 19 kg  
 CONSOMMATION HORAIRE : 0,477 - 1,335 kg/h  
 Ø CONDUIT DE RACCORDEMENT : 80 mm  
 SORTIE DE CONDUIT : dessus  
 Ø PRISE D'AIR : 60 mm  
 DIMENSIONS (HXLXP) : 1126x570x587 mm

GRANULÉS



FINITIONS :

- Peint noir mat
- Peint gris poudré
- Peint rouge rubis

ACCESSOIRES : télécommande, kit de connexion pour application mobile, plaques de sol.

JØTUL PF 721



Ce modèle vous offre une puissance de chauffe de 7 kW. En plus des poignées, choisissez le coloris des parements de votre poêle entre 4 couleurs actuelles : noir blanc, gris poudré ou rouge rubis !

VOLUME DE CHAUFFE : jusqu'à 275 m<sup>3</sup>  
 PUISSANCE : min. 2,2 | max. 7 kW  
 RENDEMENT : 91,3 % à 2,2 kW  
 VENTILATION : débrayable  
 VOLUME RÉSERVOIR : 18 kg  
 CONSOMMATION HORAIRE : 0,5 - 1,6 kg/h  
 Ø CONDUIT DE RACCORDEMENT : 80 mm  
 SORTIE DE CONDUIT : arrière  
 Ø PRISE D'AIR : 60 mm  
 DIMENSIONS (HXLXP) : 1190xØ530 mm

GRANULÉS



FINITIONS :

- Peint noir mat
- Peint blanc
- Peint gris poudré
- Peint rouge rubis

ACCESSOIRES : télécommande, kit de connexion pour application mobile, plaques de sol.

CHOISISSEZ LE COLORIS DE VOS POIGNÉES :



Anodisé rouge



Anodisé orange



Anodisé vert



Anodisé noir





## JØTUL PF 921 S



Le Jøtul PF 921 S est dédié aux plus grands espaces avec sa puissance de chauffe de 9 kW. Avec son étanchéité et son raccordement par le dessus, il ne manque pas d'atouts !

VOLUME DE CHAUFFE : jusqu'à 340 m<sup>3</sup>  
 PUISSANCE : min. 2,2 | max. 9,1 kW  
 RENDEMENT : 94,33 % à 2,2 kW  
 VENTILATION : débrayable  
 VOLUME RÉSERVOIR : 19 kg  
 CONSOMMATION HORAIRE : 0,477 - 2,023 kg/h  
 Ø CONDUIT DE RACCORDEMENT : 80 mm  
 SORTIE DE CONDUIT : dessus  
 Ø PRISE D'AIR : 60 mm  
 DIMENSIONS (HxLxP) : 1126x570x587 mm

GRANULÉS



FINITIONS :

- Peint noir mat
- Peint gris poudré
- Peint rouge rubis

ACCESSOIRES : télécommande, kit de connexion pour application mobile, plaques de sol.



Sortie dessus du Jøtul PF 921 S

## LES ATOUTS D'UNE SORTIE DESSUS

Raccorder votre poêle à granulés Jøtul sur le dessus permet :

- ↳ de **réduire l'encombrement** de l'appareil dans votre intérieur (installation au plus près du mur).
- ↳ un **raccordement plus esthétique** car centré sur l'appareil.

Voici les poêles à granulés de bois Jøtul pouvant bénéficier d'un raccordement par le dessus :



Jøtul PF 621 S /  
Jøtul PF 921 S



Jøtul PF 732



Jøtul PF 931 S



Jøtul PF 1030 S



Jøtul PF 710

## POÊLES SOUS DTA



Les poêles Jøtul PF 621 S, PF 920, PF 921 S, PF 630 S, PF 931 S, PF 1030 S et PF 1230 S disposent d'un **DTA** (Document Technique d'Application) du CSTB numéro 14.2/14-2001\_V2 **autorisant leur installation en zone 2** (rampant de toiture) **et en zone 3** (terminal horizontal type « ventouse »)\*.

À NOTER : l'utilisation d'un conduit concentrique est interdite si l'appareil n'est pas sous DTA.

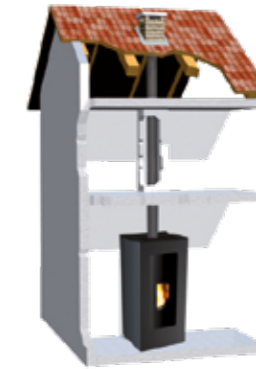

Zone 2  
(rampant de toiture)



Zone 3  
(terminal horizontal  
« ventouse »)

\* voir conditions dans le DTA

## NOUVELLE APPLICATION MOBILE



MAÎTRISEZ VOTRE APPAREIL À GRANULÉS JØTUL OÙ QUE VOUS SOYEZ

L'application **Jøtul Pellet Control** vous permet de **gérer toutes les fonctionnalités des poêles et inserts à granulés de bois Jøtul via votre smartphone ou votre tablette**, telle une télécommande, que vous soyez confortablement installé **chez vous ou à l'extérieur**. Il suffit pour cela de commander le kit de connexion mobile optionnel. Vous pourrez ainsi bénéficier de tous les avantages d'un appareil de chauffage à la pointe de la technologie, pilotable à distance pour simplifier votre quotidien, mais aussi écologique et économique. Le contrôle à portée de doigts !

3 ÉTAPES SIMPLES POUR BÉNÉFICIER DE CETTE OPTION :

1. Téléchargez l'application Jøtul Pellet Control disponible sur App Store et Google Play.
2. Connectez l'application à votre appareil.
3. Gérez tous les paramètres (horaires, timer, température, ventilation, etc.).



JØTUL PF 732 - NOUVEAUTÉ

# LE POÊLE À GRANULÉS ÉTANCHE AVEC SORTIE DESSUS

Ce poêle à granulés de la gamme rectangulaire propose une sortie par le dessus centrée, permettant de rapprocher l'appareil du mur, et offrant un raccordement plus esthétique. Succombez à la sobriété du noir ou à la modernité du contraste black & grey avec la version gris poudré et dessus noir.





GAMME  
RECTANGULAIRE  
JØTUL

## LA PURETÉ DES LIGNES DROITES

Fan de cubisme, vous serez séduit par notre gamme de poêles à granulés rectangulaires !  
Voici 7 modèles pour répondre à tous les besoins de chauffe (6, 7, 9 et 12 kW), de technicité et de design, parfaitement adaptés aux constructions récentes RT 2012.



### JØTUL PF 732 - NOUVEAUTÉ



Profitez de la sortie par le dessus centrée pour réduire l'encombrement de ce poêle esthétique et pratique.

VOLUME DE CHAUFFE : jusqu'à 275 m<sup>3</sup>  
 PUISSANCE : min. 2,9 | max. 7 kW  
 RENDEMENT : 92,3 % à 2,9 kW  
 VENTILATION : débrayable  
 VOLUME RÉSERVOIR : 17 kg  
 CONSOMMATION HORAIRE : 0,628 - 1,6 kg/h  
 Ø CONDUIT DE RACCORDEMENT : 80 mm  
 SORTIE DE CONDUIT : dessus ou arrière  
 Ø PRISE D'AIR : 60 mm  
 DIMENSIONS (HXLXP) : 1096x469x593 mm

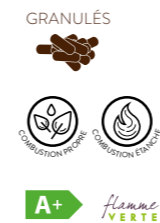

FINITIONS :  
 ● Peint noir mat  
 ● Peint gris poudré

ACCESSOIRES : télécommande, kit de connexion pour application mobile, plaques de sol.

### JØTUL PF 931 S



Le Jøtul PF 931 S est dédié aux plus grands espaces avec ses 9 kW. Étanche, il offre également l'avantage d'une sortie des fumées au-dessus pour un gain de place considérable, en positionnant le poêle à 10 cm du mur.

VOLUME DE CHAUFFE : jusqu'à 340 m<sup>3</sup>  
 PUISSANCE : min. 2,2 | max. 9,1 kW  
 RENDEMENT : 94,33 % à 2,2 kW  
 VENTILATION : débrayable  
 VOLUME RÉSERVOIR : 19 kg  
 CONSOMMATION HORAIRE : 0,477 - 2,023 kg/h  
 Ø CONDUIT DE RACCORDEMENT : 80 mm  
 SORTIE DE CONDUIT : dessus  
 Ø PRISE D'AIR : 60 mm  
 DIMENSIONS (HXLXP) : 1128,5x510x478 mm

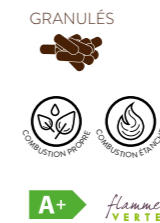

FINITIONS :  
 ● Peint noir mat  
 ● Peint gris poudré

ACCESSOIRES : télécommande, kit de connexion pour application mobile, plaques de sol.

### JØTUL PF 630 S



Ce poêle à granulés vous offre une puissance de 6 kW et un maximum de confort avec sa porte étanche, sa ventilation débrayable et son interface tactile intuitive.

VOLUME DE CHAUFFE : jusqu'à 250 m<sup>3</sup>  
 PUISSANCE : min. 2,5 | max. 5,5 kW  
 RENDEMENT : 92,5 % à 2,5 kW  
 VENTILATION : débrayable  
 VOLUME RÉSERVOIR : 23 kg  
 CONSOMMATION HORAIRE : 0,55 - 1,25 kg/h  
 Ø CONDUIT DE RACCORDEMENT : 80 mm  
 SORTIE DE CONDUIT : arrière  
 Ø PRISE D'AIR : 60 mm  
 DIMENSIONS (HXLXP) : 1133x500x476,5 mm



FINITION :  
 ● Peint noir mat

ACCESSOIRES : télécommande, kit de connexion pour application mobile, plaques de sol.

### JØTUL PF 731



Ce modèle propose un excellent rapport qualité/prix pour une puissance intermédiaire de 7 kW. Succombez à la sobriété du noir ou à la modernité du contraste black & grey avec la version gris poudré et dessus noir.

VOLUME DE CHAUFFE : jusqu'à 275 m<sup>3</sup>  
 PUISSANCE : min. 2,2 | max. 7 kW  
 RENDEMENT : 91,3 % à 2,2 kW  
 VENTILATION : débrayable  
 VOLUME RÉSERVOIR : 18,5 kg  
 CONSOMMATION HORAIRE : 0,5 - 1,6 kg/h  
 Ø CONDUIT DE RACCORDEMENT : 80 mm  
 SORTIE DE CONDUIT : arrière  
 Ø PRISE D'AIR : 60 mm  
 DIMENSIONS (HXLXP) : 1097x475x474 mm



FINITIONS :  
 ● Peint noir mat  
 ● Peint gris poudré

ACCESSOIRES : télécommande, kit de connexion pour application mobile, plaques de sol.

### JØTUL PF 1030 S



Ce modèle étanche dispose d'un ventilateur de convection débrayable et d'un ventilateur supplémentaire indépendant permettant une distribution d'air jusqu'à 14 ml par réseau.

VOLUME DE CHAUFFE : jusqu'à 350 m<sup>3</sup>  
 PUISSANCE : min. 3,68 | max. 9,81 kW  
 RENDEMENT : 91 % à 3,68 kW  
 VENTILATION : débrayable  
 VOLUME RÉSERVOIR : 15 kg  
 CONSOMMATION HORAIRE : 0,83 - 2,25 kg/h  
 Ø CONDUIT DE RACCORDEMENT : 80 mm  
 SORTIE DE CONDUIT : dessus  
 Ø PRISE D'AIR : 60 mm  
 DIMENSIONS (HXLXP) : 1170x552x554 mm



FINITION :  
 ● Peint noir mat

ACCESSOIRES : télécommande, kit de connexion pour application mobile, plaques de sol.

### JØTUL PF 1230 / PF 1230 S



Voici les modèles à puissance 12 kW. La version étanche, le Jøtul PF 1230 S, est équipée de 2 ventilateurs de convection supplémentaires avec distribution d'air chaud jusqu'à 14 mètres de parcours linéaire par réseau.

VOLUME DE CHAUFFE : jusqu'à 360 m<sup>3</sup>  
 PUISSANCE : min. 2,39 | max. 12 kW  
 RENDEMENT : 93,53 % à 2,39 kW  
 VENTILATION : débrayable (avec possibilité de distribution d'air chaud pour Jøtul PF 1230 S)  
 VOLUME RÉSERVOIR : 22 kg  
 CONSOMMATION HORAIRE : 0,52 à 2,79 kg/h  
 Ø CONDUIT DE RACCORDEMENT : 80 mm  
 SORTIE DE CONDUIT : arrière  
 Ø PRISE D'AIR : 60 mm  
 DIMENSIONS (HXLXP) : 1170x549x499 mm



FINITIONS :  
 ● Peint noir mat  
 ● Peint gris poudré (pour Jøtul PF 1230 S)

ACCESSOIRES : télécommande, kit de connexion pour application mobile, plaques de sol.

\*JØTUL PF 1230 S uniquement



GAMME  
DE COULOIR  
JØTUL

## THINK THIN !

Notre poêle à granulés de couloir, grâce à sa faible profondeur, vous permet de placer l'appareil dans des espaces plus confinés. Nous vous proposons 2 finitions de parement : noir pour la sobriété et céramique gris ciment pour la modernité... vous trouverez forcément votre bonheur !



## JØTUL PF 710



Voici un modèle ultra-compact avec seulement 28 cm de profondeur offrant une puissance de 7 kW. Avec ses lignes droites et son choix de parements acier noir ou céramique gris ciment, le Jøtul PF 710 convient à merveille aux intérieurs contemporains.

VOLUME DE CHAUFFE : jusqu'à 275 m<sup>3</sup>  
PUISSANCE : min. 2,82 | max. 7,35 kW  
RENDEMENT : 94,96 % à 2,82 kW  
VENTILATION : forcée avec possibilité de distribution d'air chaud  
VOLUME RÉSERVOIR : 17 kg  
CONSOMMATION HORAIRE : 0,6 à 1,63 kg/h  
Ø CONDUIT DE RACCORDEMENT : 80 mm  
SORTIE DE CONDUIT : dessus ou arrière  
Ø PRISE D'AIR : 60 mm  
DIMENSIONS (HxLxP) : 1095x877,5x268,5 mm

GRANULÉS



A+ Flamme VERTE

FINITIONS :

- Peint noir mat
- Peint noir mat/céramique gris ciment

ACCESSOIRES : télécommande, kit de connexion pour application mobile, coude 90° pour sortie arrière, plaques de sol.



Jøtul PF 710 parements céramique gris ciment







**JØTUL PI 900**

## L'INSERT LUMINEUX

L'insert à granulés Jøtul PI 900 va illuminer votre salon avec sa chambre de combustion en béton réfractaire blanc. Sa grande vitre sérigraphiée noire laisse toute sa place à la flamme. Côté technique, il propose une puissance de 9 kW, 2 ventilateurs de convection et est raccordable directement en air de combustion.





GAMME  
INSERTS ET  
CASSETTES  
JØTUL

## LA CHEMINÉE 2.0

Pour les adeptes de la cheminée en version programmable, Jøtul propose également une gamme d'inserts et cassettes à granulés de bois.

## JØTUL PI 1200



Craquez pour le design contemporain et la performance de cet insert. Sa puissance élevée et son ventilateur de convection de grande capacité savent faire face à vos besoins de chauffage en toutes circonstances. Ce modèle est fourni avec son support d'installation.

VOLUME DE CHAUFFE : jusqu'à 360 m<sup>3</sup>  
 PUISSANCE : min. 3,94 | max. 11,8 kW  
 RENDEMENT : 90,1 % à 3,94 kW  
 VENTILATION : forcée avec possibilité de distribution d'air chaud  
 VOLUME RÉSERVOIR : 23 kg  
 CONSOMMATION HORAIRE : 0,9 - 2,8 kg/h  
 Ø CONDUIT DE RACCORDEMENT : 80 mm  
 SORTIE DE CONDUIT : dessus  
 Ø PRISE D'AIR : 80 mm  
 DIMENSIONS CAISSON DE CONVECTION (HXLXP) : 550x782x614 mm

FINITION :  
 ● Peint noir mat

ACCESSOIRES : gaine de chargement pellets et trappe, gaine de distribution d'air chaud avec grille, télécommande, kit de connexion pour application mobile, plaques de sol.

GRANULÉS



A+

Flamme VERTE

## JØTUL PC 1200



Pour les projets de rénovation ou pour les réalisations simples sans distribution d'air chaud, voici le Jøtul PC 1200 !

VOLUME DE CHAUFFE : jusqu'à 360 m<sup>3</sup>  
 PUISSANCE : min. 3,94 | max. 11,8 kW  
 RENDEMENT : 90,1 % à 3,94 kW  
 VENTILATION : forcée  
 VOLUME RÉSERVOIR : 23 kg  
 CONSOMMATION HORAIRE : 0,9 - 2,8 kg/h  
 Ø CONDUIT DE RACCORDEMENT : 80 mm  
 SORTIE DE CONDUIT : dessus  
 Ø PRISE D'AIR : 80 mm  
 DIMENSIONS CAISSON DE CONVECTION (HXLXP) : 574x782x642 mm

FINITION :  
 ● Peint noir mat

ACCESSOIRES : support d'installation, gaine de chargement pellets et trappe, télécommande, kit de connexion pour application mobile, plaques de sol.

GRANULÉS



A+

Flamme VERTE

## JØTUL PI 900



L'insert Jøtul PI 900, grâce à sa nouvelle chambre de combustion à tubes, offre une maintenance réduite et est raccordable directement en air de combustion.

VOLUME DE CHAUFFE : jusqu'à 340 m<sup>3</sup>  
 PUISSANCE : min. 2,9 | max. 9 kW  
 RENDEMENT : 94,5 % à 2,9 kW  
 VENTILATION : forcée avec possibilité de distribution d'air chaud  
 VOLUME RÉSERVOIR : 15 kg  
 CONSOMMATION HORAIRE : 0,64 - 2,05 kg/h  
 Ø CONDUIT DE RACCORDEMENT : 80 mm  
 SORTIE DE CONDUIT : dessus  
 Ø PRISE D'AIR : 80 mm  
 DIMENSIONS CAISSON DE CONVECTION (HXLXP) : 506x774x601,5 mm

FINITION :  
 ● Peint noir mat

ACCESSOIRES : support d'installation, gaine de chargement pellets et trappe, cadre, télécommande, kit de connexion pour application mobile, plaques de sol.

GRANULÉS



A+

Flamme VERTE

## JØTUL PC 900



Et voici la version cassette du Jøtul PI 900, pour les réalisations simples sans distribution d'air chaud.

VOLUME DE CHAUFFE : jusqu'à 340 m<sup>3</sup>  
 PUISSANCE : min. 2,9 | max. 9 kW  
 RENDEMENT : 94,5 % à 2,9 kW  
 VENTILATION : forcée  
 VOLUME RÉSERVOIR : 15 kg  
 CONSOMMATION HORAIRE : 0,64 - 2,05 kg/h  
 Ø CONDUIT DE RACCORDEMENT : 80 mm  
 SORTIE DE CONDUIT : dessus  
 Ø PRISE D'AIR : 80 mm  
 DIMENSIONS CAISSON DE CONVECTION (HXLXP) : 486,5x774x601,5 mm

FINITION :  
 ● Peint noir mat

ACCESSOIRES : support d'installation, gaine de chargement pellets et trappe, cadre, tiroir de chargement, télécommande, kit de connexion pour application mobile, plaques de sol.

GRANULÉS



A+

Flamme VERTE



Jøtul PI 1200



## UNE CHALEUR ÉCOLOGIQUE

Les poêles à gaz Jøtul utilisent eux aussi une énergie respectueuse de l'environnement.

La technologie des brûleurs aujourd'hui mise en œuvre permet d'atteindre des rendements de combustion très élevés. Par ailleurs, le gaz naturel dégage peu de CO<sub>2</sub> (234g/kWh) comparativement aux autres énergies fossiles.

## UNE CHALEUR INSTANTANÉE

Le pilotage de votre poêle à gaz se fait à l'aide d'une télécommande qui intègre un thermostat d'ambiance. Allumez ou éteignez votre appareil Jøtul d'une simple pression, et contrôlez sa puissance en toute simplicité.

Retrouvez toutes les informations sur le pilotage de votre poêle page 63.

## UNE CHALEUR QUI VOUS SIMPLIFIE LA VIE

Le combustible gaz présente de nombreux avantages. Tout d'abord, cette énergie est constamment disponible et autonome en électricité. Le gaz est une énergie propre, qui ne crée ni poussière, ni cendre, donc facile d'entretien.

Pas besoin de prévoir d'espace de stockage, faciles à installer (possibilité de sortie murale ou toiture) : les poêles à gaz sont parfaitement adaptés aux milieux urbains.

## L'ÉMOTION GAZ

Les flammes des poêles à gaz Jøtul n'ont rien à envier aux poêles à bois. Avec le décor intérieur des bûches et braises en céramique, vous n'y verrez que du feu !



Jøtul fait partie du réseau L'Émotion Gaz et participe ainsi à la mise en valeur de cette nouvelle flamme.

GAZ



# LES POÊLES À GAZ JØTUL, POUR UNE CHALEUR INSTANTANÉE

Avec ses poêles à gaz, Jøtul vous offre une flamme instantanée et disponible en continu. Gagnez du temps grâce à ces appareils très faciles d'entretien (pas de cendres) et ne nécessitant pas de chargement de combustible.

Enfin un mode de chauffage adapté aux milieux urbains !

## LES ÉCO-LABELS JØTUL

Nos poêles sont conformes à la norme européenne 2009/142/CE.



Les poêles à gaz Jøtul fonctionnent en circuit de combustion étanche. L'arrivée d'air est assurée par l'utilisation d'un tuyau concentrique permettant d'améliorer le confort et l'efficacité de l'installation en évitant l'entrée d'air froid et le prélèvement d'air chaud dans la maison.



L'étiquetage énergétique de nos appareils vous guide dans le choix de votre poêle à gaz en vous informant sur les appareils les plus performants et ayant le moins d'impact sur l'environnement. Vous pouvez ainsi faire le meilleur choix pour l'avenir et pour l'environnement.





POÊLES  
À GAZ  
JØTUL

## UNE NOUVELLE FLAMME JØTUL

Alliant esthétique et performance par le mariage du gaz naturel et de la fonte, les poêles à gaz Jøtul sont déclinés sous deux esthétiques.

Le Jøtul GF 400 vous séduira tant par le détail de finition souligné par la fonte que par sa ligne classique. Tendances moderne, le Jøtul GF 373 mettra naturellement en valeur la vue du feu grâce à ses 3 vitres.



## JØTUL GF 400



Ce poêle intègre une technologie dernier cri dans une enveloppe classique en fonte. Il est également apprécié pour ses deux portes esthétiques à arcades qui peuvent rester ouvertes durant le fonctionnement ou bien même être simplement retirées.

CAPACITÉ DE CHAUFFAGE : jusqu'à 220 m<sup>3</sup>  
TYPE DE GAZ : Gaz naturel (G20/G25)  
PUISSANCE NOM. : G20 : 7,0 kW | G25 : 6,4 kW  
RENDEMENT : G20 : 81,1% | G25 : 79,9%  
SORTIE DE CONDUIT : dessus ou arrière  
POIDS APPROX. : 113 kg  
Ø SORTIE DE CONDUIT : 100/150 mm  
(tuyau concentrique)  
DIMENSIONS (HXLXP) : 724x673x530 mm

GAZ



FINITION :  
● Peint noir mat

ACCESSOIRES : kit décor briques, plaques de sol.



Jøtul GF 400 noir avec kit décor briques

## JØTUL GF 373



Récompensé pour son design par de nombreux prix, le Jøtul GF 373 se distingue par son esthétique moderne et son piétement piédestal. Sa ligne unique est sublimée par la brillance d'une finition en fonte émaillée blanche.

En option, un habillage intérieur «miroir» donnera plus de profondeur et de luminosité à votre foyer.

CAPACITÉ DE CHAUFFAGE : jusqu'à 170 m<sup>3</sup>  
TYPE DE GAZ : Gaz naturel (G20/G25)  
PUISSANCE NOM. : G20 : 6,9 kW | G25 : 6,3 kW  
RENDEMENT : G20 : 81,3% | G25 : 80,0%  
SORTIE DE CONDUIT : dessus  
POIDS APPROX. : 140 kg  
Ø SORTIE DE CONDUIT : 100/150 mm  
(tuyau concentrique)  
DIMENSIONS (HXLXP) : 1156x445x454 mm

FINITIONS :  
● Peint noir mat  
○ Émaillé blanc

ACCESSOIRES : kit décor miroir, plaques de sol.



Jøtul GF 373 émaillé blanc avec kit décor miroir

## FONCTIONS DE PILOTAGE



La télécommande permet :

- d'allumer et d'éteindre votre appareil en quelques secondes et en un seul clic,
- de contrôler la puissance et la hauteur de la flamme,
- de programmer la température de votre pièce,
- de programmer l'arrêt de votre appareil (jusqu'à 4 heures).

La télécommande intègre un thermostat d'ambiance permettant de moduler automatiquement la puissance de l'appareil en fonction de la température choisie.

**Mode manuel** : contrôle manuel de la hauteur des flammes avec les boutons ⊕ et ⊖.  
**Mode automatique** : contrôle de la puissance de l'appareil pour atteindre la consigne de température fixée par l'utilisateur.

- 🔥 Allumage électronique et pilotage par télécommande ou directement sur le poêle.
- 🔥 Régulation thermostatique.
- 🔥 7 niveaux de puissance.
- 🔥 Fonctionnement autonome sur piles.



## ACCESSOIRES JØTUL

Nous vous présentons une sélection de nos accessoires Jøtul.  
Ces produits de grande qualité sont fabriqués en grande majorité dans nos usines. Nos concessionnaires / revendeurs Jøtul sont à votre disposition pour vous conseiller dans le choix des accessoires appropriés à votre projet.

### ACCESSOIRES DE RACCORDEMENT



Les tuyaux des poêles à bois Jøtul sont en tôle émaillée intérieur/extérieur de 0,8 mm d'épaisseur.  
Finitions : noir mat, gris, ivoire, brun majolique, blanc.  
Diamètres : 125, 150, 180 mm.



Rosace



Manchette à sceller



Coude lisse  
90° ou 45°



Siphon ou T  
avec bouchon  
de purge



Tuyau  
longueurs  
25 cm  
50 cm  
100 cm



Télescopique  
réglable de  
70 à 100 cm



Les tuyaux des poêles à granulés de bois Jøtul sont en acier peint de 1,2 mm d'épaisseur.  
Finition : noir mat.  
Diamètre : 80 mm.



Les tuyaux concentriques des poêles à gaz Jøtul sont en inox.  
Finition : noir mat.  
Diamètres : 100/150 mm.

### PLAQUES DE SOL SPÉCIFIQUES



Plaque de sol pour Jøtul F 360 Advance / Jøtul F 370 Advance

Finition disponible : verre  
Dimensions : 70 x 48 cm  
Finition disponible : acier noir<sup>(1)</sup>  
Dimensions : 70 x 86 cm

### PLAQUES DE SOL UNIVERSELLES



Plaque de sol n°1

Finition disponible : verre<sup>(1)</sup>  
Dimension : ø 120 cm



Plaque de sol n°2

Finitions disponibles : verre ou acier noir  
Dimensions : ø 90 - 80 cm



Plaque de sol n°3

Finitions disponibles : verre<sup>(1)</sup> ou acier noir  
Dimensions : 80 x 100 cm

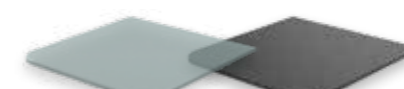

Plaque de sol n°4

Finitions disponibles : verre ou acier noir  
Dimensions : 50 x 70 cm (acier)  
50 x 75 cm (verre)  
65 x 85 cm  
80 x 100 cm  
100 x 100 cm



Plaque de sol n°6

Finitions disponibles : verre ou acier noir  
Dimensions : 133 x 110 cm

Les plaques de sol sont proposées en verre de 6 mm ou en acier de 1,25 mm.  
(1) Livrée avec une découpe pour prise d'air.

Se reporter aux spécifications techniques des appareils pour les plaques de sol émaillées assorties aux poêles.



TOUTES LES RÉPONSES À VOS QUESTIONS SE TROUVENT  
SUR WWW.JOTUL.FR



## L'ENTRETIEN ET LE NETTOYAGE DE VOTRE POÊLE À BOIS

Jøtul recommande un entretien régulier de votre poêle à bois et de votre conduit. Un foyer entretenu vous garantit une superbe vue sur le feu ainsi qu'une bonne et belle combustion de votre bois. Par ailleurs, si vous brûlez du bois sec de bonne qualité et faites ramoner votre cheminée régulièrement, vous réduisez le risque de feu de cheminée. Un bon entretien prolonge la durée de vie de votre appareil pour vous en faire profiter durant de nombreuses années.



## JØTUL ÉLUE MEILLEURE ENSEIGNE 2019

Jøtul est pour la deuxième année consécutive Meilleure Enseigne Qualité de Service dans la Catégorie Cheminées et Poêles à Bois, palmarès établi par le magazine Capital.



## QUEL TYPE DE BOIS CHOISIR POUR VOTRE POÊLE ?

Les poêles et foyers Jøtul sont performants mais encore faut-il utiliser un bois bien sec (18 % d'humidité environ). Nous vous donnons quelques conseils et explications afin d'obtenir un rendement optimal de votre appareil.



## GAGNEZ EN PERFORMANCE AVEC LE LABEL FLAMME VERTE

La plupart des poêles Jøtul bénéficie du Label Flamme Verte. Ce label distingue les appareils les plus performants pour leur rendement et la réduction des émissions polluantes.



## COMMENT BIEN ENTREtenir UN POÊLE À GRANULÉS ?

Ca y est, votre poêle à granulés Jøtul est installé ! Nous vous livrons tous les conseils d'entretien de votre poêle pour bénéficier en toute sérénité et le plus longtemps possible d'un appareil de chauffage performant.



## CHOISIR UN CHAUFFAGE PAR RAYONNEMENT OU PAR CONVECTION ?

Lors de l'achat d'un poêle à bois, la question de « la chaleur par rayonnement contre la chaleur par convection » revient souvent, et cela peut parfois nous amener à faire de mauvais choix par manque d'information. En voici les grandes différences pour vous aider à prendre la bonne décision.



## COMMENT ALLUMER UN FEU ?

Il existe plusieurs méthodes pour allumer un feu de poêle ou de cheminée : de haut en bas et de bas en haut. Nous préconisons la première solution, qui produit moins de suie et de cendres, assure une meilleure alimentation en air et prolonge la durée de flambée de la première charge de bois. Retrouvez les étapes clés d'un allumage réussi.



## OÙ TROUVER VOTRE POINT DE VENTE JØTUL ?

N'hésitez pas à vous rapprocher de votre concessionnaire/revendeur Jøtul le plus proche pour tout renseignement complémentaire. Localisez-le en quelques clics sur notre site jotul.fr.





	JØTUL F 162	JØTUL F 163	JØTUL F 165	JØTUL F 166	JØTUL F 167	JØTUL F 360 ADVANCE	JØTUL F 360 HT ADVANCE	JØTUL F 370 ADVANCE	JØTUL F 370 HT ADVANCE		JØTUL F 136 & F 137	JØTUL F 480	JØTUL F 105 R LL, R B & R SL	JØTUL F 305 R LL & F 305 R B	JØTUL F 100 & F 100 SE	JØTUL F 3	JØTUL MF 3	JØTUL F 400 & F 400 SE	JØTUL F 500 & F 500 SE	JØTUL F 600	JØTUL F 602 ECO	JØTUL F 602 N	JØTUL F 118	
Page	10	10	11	11	11	14-15	14-15	16-17	18		20	21	24-25	25	29	30	30	30	31	31	32	32	33	
<b>STANDARD :</b>																								
Capacité de chauffage jusqu'à m <sup>3</sup>	225	225	225	225	225	250	250	250	250		200	275	200	250	200	225	250	300	350	400	200	225	300	
Rendement (%)	83	82	82	83	82	78	78	78	78		83	75	83	79	76	78	79	84	78	78	81	74	73	
Émission de co (%) à 13% d'O <sub>2</sub>	0,06	0,10	0,10	0,06	0,10	0,06	0,06	0,06	0,06		0,10	0,08	0,09	0,06	0,12	0,05	0,30	0,12	0,10	0,10	0,09	0,27	0,23	
Émission de particules mesurées (mg/m <sup>3</sup> )	20	20	20	20	20	4	4	4	4		5	20	7	7	27	59		66	57	35	25		26	
Bûches (cm)	33	33	33	33	33	33	33	33	33		25	30	33	40	40	40	40	50	55	55	40	40	60	
Puissance (min/nom/max kW)	3,7/5/9	3,7/5/9	3,7/5/9	3,7/5/9	3,7/5/9	3,9/6/10	3,9/6/10	3,9/6/10	3,9/6/10		2,8/4,7/7	3,5/6/10	2,4/4,5/7	3,7/7/10	2,7/5,5/7,5	3,4/6/9	3,5/7/10	3,9/7/12	4/8,5/14	4/9,5/16	4/4,9/8	2,7/7/9,5	4/8/12	
Indice d'Efficacité Énergétique	111,4	109,9	109,9	111,4	109,9	104,1	104,1	104,1	104,1		111,4	99,8	111,4	105,6	104,1	104,1	105,6	112,8	104,1	104,1	108,5	98,3	96,9	
Combustion propre	.	.	.	.	.	.	.	.	.		.	.	.	.	.	.	.	.	.	.	.	.	.	
Combustion étanche	.	.	.	.	.	.	.	.	.		.	.	.	.	.	.	.	.	.	.	.	.	.	
Étiquetage énergétique	A+	A+	A+	A+	A+	A	A	A	A		A+	A	A+	A	A	A	A	A+	A	A	A+	A	A	
Flamme Verte	.	.	.	.	.	.	.	.	.		.	.	.	.	.	.	.	.	.	.	.	.	.	
Air de combustion direct	.	.	.	.	.	.	.	.	.		.	.	.	.	.	.	.	.	.	.	.	.	.	
Sortie de conduit : Dessus(D)/Arrière(A)/Côtés(C)	D/A	D/A	D/A	D/A	D/A	D/A	D/A	D/A	D/A		D/A	D/A	D/A	D/A	D/A	D/A/C	D/A	D/A	D/A	D/A	D/A	D/A	D/A/C	
Ø sortie de conduit	150	150	150	150	150	150	150	150	150		150	150	125	150	125	150	150	150	150	150	125	125	125	
Poids approx. (kg)	115	115	145	140	140	164-179	201-208	156-171	193-200		120	186-198	94-107	137-163	97	124	124	158	200	200	86	68	145	
Dimensions HxLxP (mm)	903x450x447	903x450x447	1033x450x447	1033x450x447	1033x450x447	1155x443x453	1534x443x453	1155x443x453	1534x443x453		1098x410x396	1180x466x460	550x410x325 690x410x325	850x560x395	570x528x445	707x577x484	707x577x484	744x670x597	740x720x700	800x733x688	637x320x540	640x320x540	785x361x841	
Cendrier	.	.	.	.	.	.	.	.	.		.	.	.	.	.	.	.	.	.	.	.	.	.	
Hauteur axe de buse arrière (mm)	789	789	919	919	919	1025	1025	1025	1025		952	1025	590/450	730	466	552	552	645	640	700	547	550	691	
Distance de sécurité devant mur inflammable A/B/C (mm)	200/700/500	200/700/500	200/700/500	200/700/500	200/700/500	100/525/425	100/525/425	75/700/450	75/700/450		100/400/180	120/350/120	385/400/430 200/400/300*	500/400/300 200/400/250*	400/600/350	350/600/350	800/600/600	700/570/570	600/400/500	600/400/500	300/500/350 300/300/250*	500/400/400	200/800/500	
Distance de sécurité devant mur ininflammable D/E (mm)	100/300	100/300	100/300	100/300	100/300	50/200	50/200	50/450	50/450		50/200	50/200	225/225 75/150*	300/200 50/200*	40/100	100/100	100/100	100/100	100/100	100/100	100/100	100/250 100/100*	100/100	100/100
Distance de sécurité pour installation en angle devant mur ininflammable F (mm)	150	150	150	150	150	150	150	200	200		50	50	175 100*	175 50*	40	100	100	300	100	100	100	100	100	
<b>ACCESSOIRES :</b>																								
Plaque de sol	.	.	.	.	.	.	.	.	.		.	.	.	.	.	.	.	.	.	.	.	.	.	
Dessus pierre ollaire (poids en kg)	• (22 kg)	• (22 kg)	• (22 kg)	• (22 kg)	• (22 kg)	• (14 kg)		• (14 kg)					• (14,5 kg)	• (38 kg)					• (6 kg)	• (8 kg)				
Kit de raccordement pour prise d'air directe	.	.	.	.	.	.	.	.	.		.	.	.	.	.	.	.	.	.	.	.	.	.	
Kit accumulation de chaleur							• (54 kg)		• (54 kg)															
Bouclier thermique													.	.				.	.	.	.	.	.	
Plateau pivotant (360°)						• (F 363 Adv.)		• (F 373 Adv.)			• (F 483)													
<b>FINITIONS :</b>																								
Peint noir mat - BP	.	.	.	.	.	.	.	.	.		.	.	.	.	• (F 100 SE)	.	.	.	.	.	.	.	.	
Émaillé blanc - WHE		.						• (F 373 Adv.)				• (R LL)	• (R LL)											
Émaillé ivoire - IVE														• (F 100)	.			• (F 400 SE)	• (F 500 SE)					
Émaillé brun majolique - BRM														.				• (F 400 SE)	• (F 500 SE)					
Émaillé bleu noir - BBE														• (F 100)	.			• (F 400 SE)	• (F 500 SE)	.	.			





	JØTUL F 520	JØTUL F 520 HT	JØTUL FS 166	JØTUL FS 173	JØTUL FS 175	JØTUL FS 520 FRL	JØTUL FS 84 ADVANCE
Page	19	19	36	37	37	38	38
<b>STANDARD :</b>							
Capacité de chauffage jusqu'à m <sup>3</sup>	350	350	400	350	350	350	250
Rendement (%)	77	77	77	77	77	77	78
Émission de co (%) à 13% d'O <sub>2</sub>	0,07	0,07	0,12	0,07	0,07	0,07	0,06
Émission de particules mesurées (mg/m <sup>3</sup> )	14	14	17	14	14	14	4
Bûches (cm)	50	50	55	50	50	50	33
Puissance (min/nom/max kW)	3,9/7/12	3,9/7/12	3,8/14/17	3,9/7/12	3,9/7/12	3,9/7/12	3,9/6/10
Indice d'Efficacité Energétique	102,7	102,7	102,7	102,7	102,7	102,7	104,1
Combustion propre	•	•		•	•	•	•
Combustion étanche	•	•		•	•	•	•
Étiquetage énergétique	A	A	A	A	A	A	A
Flamme Verte	•	•	•	•	•	•	•
Air de combustion direct	•	•		•	•	•	•
Sortie de conduit : Dessus(D)/Arrière(A)/Côtés(C)	D	D/A	D/A	D/A	D/A	D/A	D/A
Ø sortie de conduit	150	150	180	150	150	150	150
Poids approx. (kg)	170	201	660	345	340	183	284
Dimensions HxLxP (mm)	1000x594x532	1319x594x532	1835x1025x536	1698x574x530	1285x850x520	1685x575x600	1660x583x501
Cendrier							•
Hauteur axe de buse arrière (mm)			1587	1386	1109,5	1220	1350
Distance de sécurité devant mur inflammable A/B/C (mm)	300/700/562	300/700/562	50/400/400	70/700/400	50/250/-	0/500/500	50/600/250
Distance de sécurité devant mur ininflammable D/E (mm)	100/500	100/500		0/500/-	50/150		
Distance de sécurité pour installation en angle F (mm)	213	213					
Accueille le modèle	Jøtul I 520 3V	Jøtul I 520 3V	Jøtul I 570	Jøtul I 520 3 V	Jøtul I 520	Jøtul I 520 3V	Jøtul F 370 Adv
<b>ACCESSOIRES :</b>							
Plaque de sol	•	•	•	•	•	•	•
Kit de raccordement pour prise d'air directe	•	•			•		
Kit accumulation de chaleur		• (45 kg)	• (75 kg)		• (54 kg)	• (54 kg)	• (54 kg)
Kit ouverture de porte à gauche				•			
<b>FINITIONS :</b>							
Peint noir - BP	•	•	•	•	•	•	•
Habillage béton brut							•
Habillage pierre ollaire			•	•	•		
Habillage silicate de calcium						•	

## DESSINS COTÉS

Ces distances de sécurité concernent les appareils uniquement. La conformité du raccordement aux normes techniques en vigueur relève de la responsabilité de l'installateur. Pour les autres configurations, veuillez vous reporter au manuel d'installation de l'appareil.

### POÊLES À BOIS ET À GAZ

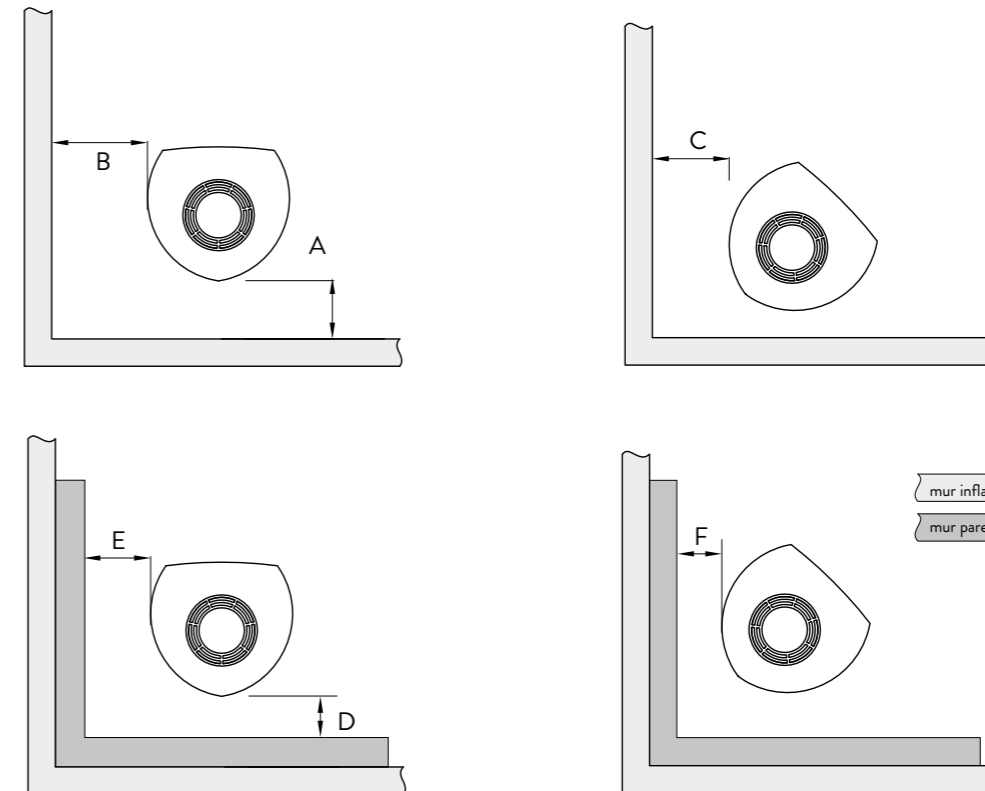

### POÊLES À GRANULÉS

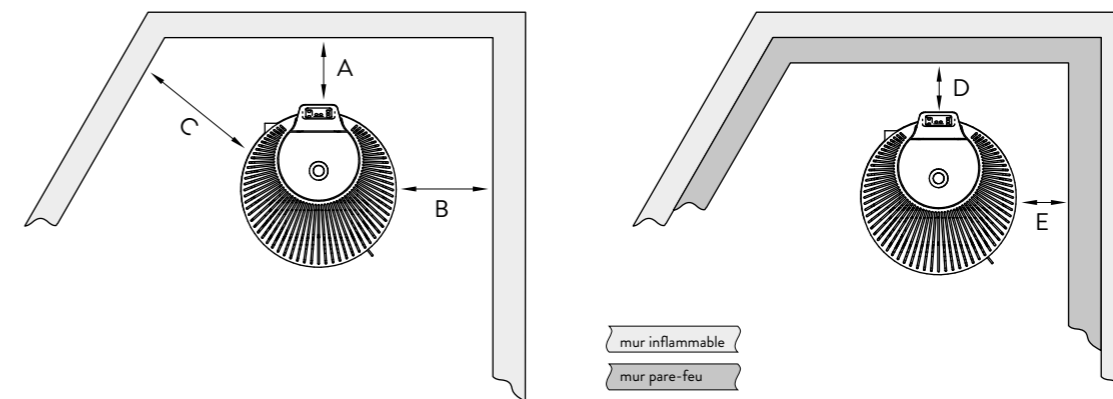





	JØTUL PF 621 S	JØTUL PF 721	JØTUL PF 920	JØTUL PF 921 S	JØTUL PF 630 S	JØTUL PF 731	JØTUL PF 732	JØTUL PF 931 S	JØTUL PF 1030 S	JØTUL PF 1230 & PF 1230 S		JØTUL PF 710	JØTUL PI 900	JØTUL PC 900	JØTUL PI 1200	JØTUL PC 1200
Page	46	46	47	48	52	52	53	53	53	53		54	58	58	59	59
<b>STANDARD :</b>																
Capacité de chauffage jusqu'à (m³)	250	275	340	340	250	275	275	340	350	360		275	340	340	360	360
Puissance min (kW)	2,2	2,2	2,24	2,2	2,5	2,2	2,9	2,2	3,68	2,39		2,82	2,9	2,9	3,94	3,94
Puissance max (kW)	6,1	7	9,02	9,1	5,5	7	7	9,1	9,81	12		7,35	9	9	11,8	11,8
Rendement (%)	94,33	91,3	95,69	94,33	92,5	91,3	92,3	94,33	91	93,53		94,96	94,5	94,5	90,1	90,1
Émission de particules mesurées (mg/m³)	14	9	9	16	11	9	9	16	9	11		11	19	19	21	21
Combustion propre	.	.	.	.	.	.	.	.	.	.		.	.	.	.	.
Combustion étanche	.	.	.	.	.	.	.	.	.	.		.	.	.	.	.
Étiquetage énergétique	A++	A+	A+	A+	A+	A+	A+	A+	A+	A+		A+	A+	A+	A+	A+
Flamme Verte	.	.	.	.	.	.	.	.	.	.		.	.	.	.	.
DTA	.	.	.	.	.	.	.	.	.	.		.	.	.	.	.
Ventilation	débrayable	débrayable	débrayable	débrayable	débrayable	débrayable	débrayable	débrayable	débrayable	débrayable avec possibilité de distribution d'air chaud (pour PF 1230 S)		forcée avec possibilité de distribution d'air chaud	forcée avec possibilité de distribution d'air chaud	forcée	forcée avec possibilité de distribution d'air chaud	forcée
Raccordable en air de combustion	.	.	.	.	.	.	.	.	.	.		.	.	.	.	.
Chambre de combustion à tubes	.	.	.	.	.	.	.	.	.	.		.	.	.	.	.
Volume du réservoir (kg)	19	18	19	19	23	18,5	17	19	15	22		17	15	15	23	23
Consommation horaire (Kg/h)	0,477 - 1,335	0,5 - 1,6	0,48 - 2	0,477 - 2,023	0,55 - 1,25	0,5 - 1,6	0,628 - 1,6	0,477 - 2,023	0,83 - 2,25	0,52 - 2,79		0,6 - 1,63	0,64 - 2,05	0,64 - 2,05	0,9 - 2,8	0,9 - 2,8
Dimensions HxLxP (mm)	1126x570x587	1190x530	1195x580 1303x580	1126x570x587	1133x500x476,5	1097x475x474	1096x469x593	1128,5x510x478	1170x552x554	1170x549x499		1095x877,5x268,5	506x774x601,5 (caisson de convection)	486,5x774x601,5 (caisson de convection)	550x782x614 (caisson de convection)	574x782x642 (caisson de convection)
Ø conduit de raccordement (mm)	80	80	80	80	80	80	80	80	80	80		80	80	80	80	80
Sortie de conduit : dessus (D)/arrière (A)	D	A	A	D	A	A	D/A	D	D	A		D/A	D	D	D	D
Ø prise d'air (mm)	60	60	60	60	60	60	60	60	60	60		60	80	80	80	80
Puissance du ventilateur de convection (m³/h)															650	270
Distance de sécurité devant mur inflammable A/B/C (mm)	100/100/100	200/150/150	20/100/100	100/100/100	100/200/200	200/150/150	150/200/200	100/100/100	200/400/400	200/400/400		20/170/170	100/200/200	100/200/200	200/200/200	200/200/200
Distance de sécurité devant mur ininflammable D/E (mm)	50/50	100/75	10/50	50/50	50/100	100/75	150/200	50/50	100/200	100/200		10/85	50/100	50/100	100/100	100/100
Distance de sécurité pour installation en angle devant mur ininflammable F (mm)	50	75	50	50	100	75		50	100	100		85	100	100	100	100
<b>ACCESSOIRES :</b>																
Plaque de sol	.	.	.	.	.	.	.	.	.	.		.	.	.	.	.
Télécommande	.	.	.	.	.	.	.	.	.	.		.	.	.	.	.
Kit de connexion pour application mobile	.	.	.	.	.	.	.	.	.	.		.	.	.	.	.
Rehausse noire pour piétement piédestal			.													
Coude 90°												.				
Gaine de chargement en pellets													.	.	.	.
Gaine de distribution d'air chaud avec grille															.	.
Tiroir de chargement														.	.	.
Cadre sans tiroir													.	.	.	.
Cadre avec tiroir													.	.	.	.
Support d'installation													.	.	.	.
<b>FINITIONS :</b>																
Acier peint noir mat	.	.	.	.	.	.	.	.	.	.		.	.	.	.	.
Vitre sérigraphiée noire	.	.	.	.	.	.	.	.	.	.		.	.	.	.	.
Acier peint blanc		.	.													
Acier peint gris poudré	.	.		.		.	.	.								
Acier peint rouge rubis	.	.		.												
Céramique gris ciment																



	JØTUL GF 373	JØTUL GF 400
Page	62	63
<b>STANDARD :</b>		
Capacité de chauffage jusqu'à (m³)	170	220
Rendement G20/G25 (%)	81,3/80,0	81,1/79,9
Puissance nominale G20/G25 (kW)	6,9/6,3	7,0/6,4
Combustion étanche	.	.
Étiquetage énergétique	D	D
Sortie de conduit : Dessus(D)/Arrière(A)/Côtés(C)	D	D/A
Ø sortie de conduit (tuyau concentrique)	100/150	100/150
Poids approx. (kg)	140	113
Dimensions HxLxP (mm)	1156x445x454	724x673x530
Distance de sécurité devant mur inflammable A/B/C (mm)	76/178/127	100/100/51
<b>ACCESSOIRES :</b>		
Plaque de sol	.	.
Kit décor briques		.
Kit décor miroir	.	
<b>FINITIONS :</b>		
Peint noir mat - BP	.	.
Émaillé blanc - WHE	.	





FIGHTING THE COLD SINCE 1853\*



Depuis 1853, Jøtul cultive l'Art de la Chaleur avec la même passion ! Dans la pure tradition norvégienne nous fabriquons pour vous des poêles et foyers en fonte, gage de qualité et de durabilité, au design soigné.

Ainsi, nos produits traversent les époques et s'intègrent parfaitement dans l'architecture des maisons anciennes ou contemporaines.



## JØTUL COMBAT LE FROID DEPUIS 1853.

Jøtul est le plus ancien fabricant de poêles à bois avec une expérience de 160 ans. Tout a commencé en 1853, lorsqu'un fils de marchand et fermier de Veblungsnæs près de Molde, Oluf Onsum, fonda la société Kværner Jernstøberi à Loelva, à l'Est de la capitale norvégienne nommée Kristiania à l'époque.



A l'origine, Kværner commença comme fabricant de produits en fonte, parmi lesquels les poêles en fonte figuraient en très bonne position. Durant les dernières années du 19ème siècle, l'entreprise établit l'une des plus grandes fonderies de poêles en Norvège. Elle vendait ses produits dans tout le pays.

Au début du 20ème siècle, Kværner Brug était devenue l'usine de mécanique la plus grande et la plus moderne du pays, se concentrant essentiellement sur la production de turbines et machines-outils pour l'industrie du traitement du bois. Il s'agissait là des voies choisies par la société pour son développement. Aussi, la fonderie de poêles fut vendue en 1916. Herman Anker, alors âgé de 26 ans, racheta la fonderie et la rebaptisa Kværner Ovnstøperi. Il voulait ancrer sa nouvelle entreprise dans la vieille tradition norvégienne du travail du fer, en mettant l'accent notamment sur les aspects artistiques du moulage des poêles et sur la qualité des produits. Il était également l'un des tous premiers à saisir l'importance de la publicité et d'une bonne organisation de la distribution. Ainsi est née la marque Jøtul.



Jøtul fut durement frappée par la crise économique des années 20, mais fut sauvée par Johannes Gahr. Il partageait les qualités de son prédécesseur - avec beaucoup d'audace, il sut sortir Jøtul de la crise et le mener vers une nouvelle période de croissance. Encore une fois, Jøtul fut le premier fabricant de poêles à bois en Norvège.

Durant les 20 années qui suivirent la seconde guerre mondiale, Jøtul continua à renforcer sa position sur le marché norvégien en dépit d'une baisse de la demande de poêles à bois due à l'émergence de nouvelles énergies comme le fioul et le gaz.

Au milieu des années 60, il ne restait plus qu'une poignée de fonderies parmi lesquelles Jøtul, qui était incontestablement la plus grande. Ceci étant, Jøtul avait entrepris un virage vers de nouveaux marchés laissant entrevoir un meilleur avenir. Déjà vers la fin des années 50, l'entreprise avait commencé à livrer des appareils à fioul et en 1970, les poêles à combustibles liquides constituaient sans conteste la principale source de revenus de Jøtul.

Durant les années 1970, les multiples crises pétrolières avaient dopé la demande de poêles à bois dans de nombreux pays. Pour Jøtul, c'était l'occasion de faire revivre la longue tradition du chauffage au bois.

En 1977, la famille Gahr décide de vendre l'entreprise familiale à Norcem, une grosse société norvégienne tournée vers l'international. Ceci donna un coup de fouet aux exportations de Jøtul. Au milieu des années 80, un pas supplémentaire fut franchi avec l'acquisition de plusieurs fonderies et sociétés d'importation aux Etats-Unis et en Europe. A la fin de la décennie néanmoins, Jøtul dut réévaluer ses opérations à l'étranger mises à mal par la récession économique de la fin des années 80.



Au cours des 10 dernières années, Jøtul a reconstruit son réseau international et est devenu une marque mondiale avec des filiales et des plateformes de distributions sur tous les continents.

Au cours de ces 160 années, l'entreprise a connu des hauts et des bas, mais elle a réussi à les surmonter et continue à se développer. Son succès peut être attribué au courage, au désir et à la capacité de s'adapter aux nouveaux besoins du marché. C'est pour cela que Jøtul se renforce d'année en année, en tant que fabricant de poêles à bois mais aussi en tant que leader mondial sur son marché.





“Jøtul - chaleur et confort  
pour des générations.”

Votre magasin :